

Tere! Niisiis, alustame!

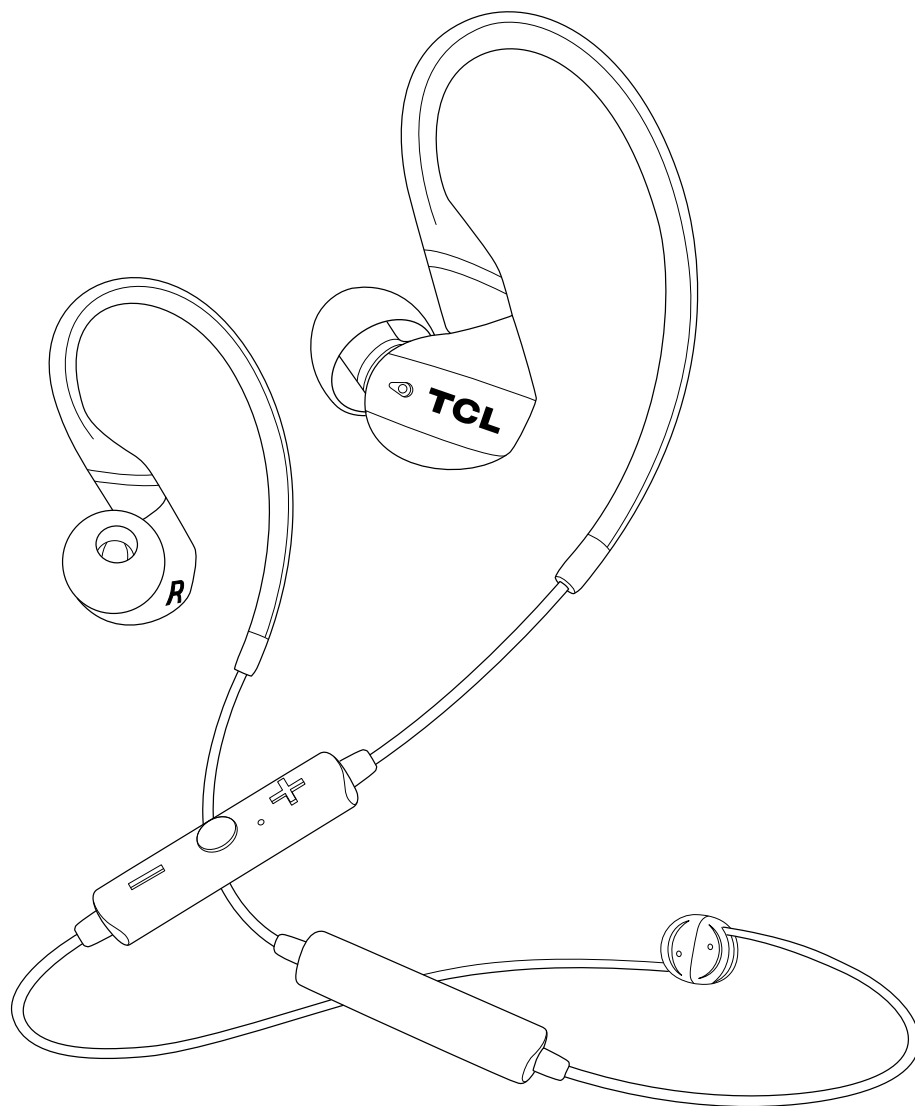

ACTV100BT
Kasutusjuhend

Sisukord

1	Olulised ohutusjuhised Kuulmisohutus Põhilised ohutuseeskirjad	3
2	Tere tulemast! Mis kuulub komplekti Juhtmevabade kõrvasiseste nupp-kõrvaklappide kirjeldus	4
3	Kõrvaklappide ühendamine Kõrvaklappide laadimine Kõrvaklappide sidumine nutitelefoni või muu Bluetooth®-seadmega	5
4	Kõrvaklappide kasutamine Kõrvaklappide kõrvasiseste muhvide valimine Kõrvaklappide toite sisse-välja lülitamine Kõrvaklappide ühendamine nutitelefoni või Bluetooth®-seadmega Muusika esitamise juhtseadised Häälabiline Kõne juhtseadised Häälteate keele ümberlülitamine Kõrvaklappide kaabli pikkuse seadistamine	6
5	Märkus Vastavusteatis Vastavusdeklaratsioon Sisseehitatud aku eemaldamine Töökõlbmatu seadme ja aku kasutusest kõrvaldamine	8
6	Teatis USA-s ja Kanadas elavatele kasutajatele Vastavusteatis kasutajatele USA-s Vastavusteatis kasutajatele Kanadas	9
7	Kaubamärgid	10
8	KKK	11

1 Olulised ohutusjuhised

Kuulmisohutus



Oht!

Kuulmiskahjustuse ärahoidmiseks piirake kõrvaklappide suure helitugevusega kuulamise aega ja seadistage helitugevus ohutule tasemele. Mida suurem on helitugevus, seda kiiremini võib kuulmiskahjustus tekkida.

Õnnetusjuhtumite ja kuulmiskahjustuste vältimine

- Kuulake mõistlikel helitugevustel mõistliku aja jooksul.
- Olge ettevaatlik ja ärge seadistage helitugevust pärast kuulmise kohanemist pidevalt suuremaks.
- Ärge seadistage helitugevuse taset nii kõrgeks, et te ei kuule ümbruses toimuvat.

Põhilised ohutuseeskirjad

Kahjustuste ja talitlushäirete ärahoidmine

- Ärge jätke seadet liigse kuumuse kätte.
- Ärge laske oma kõrvaklappe maha kukkuda.
- Kõrvaklappe ei tohi jätta kohtadesse, kus on priismete või piiskade langemise oht.
- Ärge kastke kõrvaklappe vette.
- Ärge kasutage puhastamiseks alkoholi, lämmastikku, benseeni või abrasiivseid aineid sisaldavaid puhastusaineid.
- Kasutage puhastamiseks pehmet riidelappi, vajadusel niisutage seda minimaalse koguse veega või pehme seebivee lahusega.

Ettevaatusabinõud akude käsitlemisel

- Sissehitatud akusid ei tohi jätta liigse kuumuse nagu päikesepaiste, lahtine tuli ja muu sarnase kätte.

Kasutustemperatuur ja niiskus

- Kasutage või hoiustage seadet kohas, kus temperatuur jääb vahemikku 0 °C (32 F) kuni 45 °C (113°F) ja suhteline niiskustase kuni 90%.
- Kõrgemate või madalamate temperatuuritasemete korral võib aku tööiga lühemaks muutuda.

Vastutus

- See seade on disainitud kasutamiseks koos mobiiliseadmetega, mis toetavad ettevõtte Bluetooth® SIG Inc määratletud Bluetooth®-i standardit ja ühilduvad järgmiste Bluetooth®-profiilidega:

Bluetooth®-i profiilid

- HSP - peakomplekti profiil

- HFP - käed-vabad profiil

- A2DP - täiustatud helijaotusprofiil (toetab Bluetooth®-i stereorežiimi)

- AVRCP – heli/video kaugjuhtimisprofiil

- Selle seadme kasutamist mistahes selles kasutusjuhendis kirjeldamata rakenduses loetakse selle seadme väärkasutuseks.
- Selle seadme väärkasutusest põhjustatud mistahes õnnetuste või kahjustuste eest ei kannata TCL Corporation mingit vastutust.

2 Tere tulemast!

Täname, et ostsite uued TCL-kõrvaklapid! Pärast nende algeadistamist ja ühendamist saate juhtmevabalt nautida kõrge helikvaliteediga muusikat ja teha kõnesid. Algeadistamise, ühenduste loomise ja kasutamise lihtsustamiseks soovitame selle kasutusjuhendi läbi lugeda. Lisateabe saamiseks külastage saiti www.tcl.com.

Niisiis, alustame!

Mis kuulub komplekti

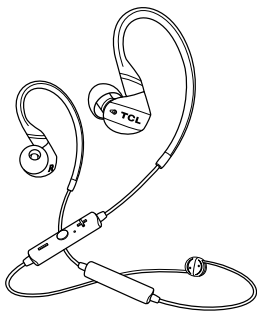

TCL juhtmevabad kõrvasisesed nupp-kõrvaklapid ACTV100BT (M-suuruses kõrvasiseste muhvidega).



3 paari asendatavaid kõrvasiseste nuppude muhve

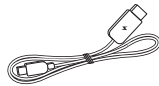

USB-kaabel (laadimiseks)

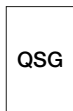

Lühijuhend



Ohutuseeskirjad

Juhtmevabade kõrvasiseste nupp-kõrvaklappide kirjeldus

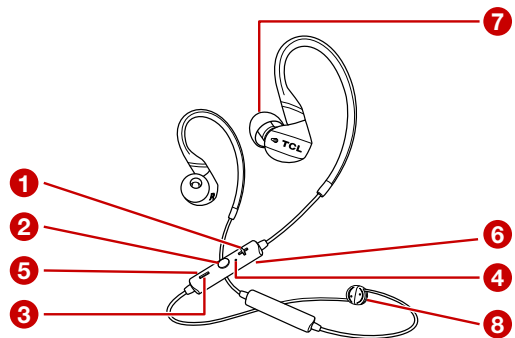

- 1 Helitugevuse suurendamine.
- 2 Toite sisse- või väljalülitamine/paari sidumine/muusika/kõnede juhtseadis ja häälabiline või järgmise/eelmise loo vahelejätmine.
- 3 Helitugevuse vähendamine.
- 4 LED-näidik
- 5 Mikro-USB-laadimispesa
- 6 Mikrofon (tagaküljel)
- 7 Asendatavad kõrvasisesed muhvid
- 8 Kaabliiugur

3 Kõrvaklappide ühendamine

Enne kui saate hakata kõrvaklappidega kõnesid tegema ja muusikat nautima, peaksite kõrvaklapid alltoodud juhiste järgi algseadistama ja ühendama.

Kõrvaklappide laadimine

- Ühendage komplektisolev USB-laadimiskaabel järgmiselt.
- Kõrvaklappide mikro-USB laadimispesaga ühelt poolt ja laadijaga / arvuti USB-pordiga teiselt poolt.
 - ↳ Laadimise ajal hakkab LED valgelt põlema ning lülitatakse pärast kõrvaklappide täislaadimist välja.

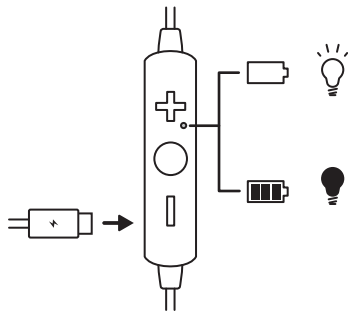

Märkus

- Esmakasutuseks laadige akut 5 tundi selle optimaalse mahutavuse ja tööea saavutamiseks.
- Pärast esmakordset laadimist toimub tavalaadimine umbes 2 tunni jooksul.
- Kahjustuste vältimiseks kasutage kõrvaklappide laadimiseks ainult komplektisolevat USB-laadimiskaablit.

Hoiatus!

Kasutage laadimiseks ainult sertifitseeritud 5 V alalisvoolu USB-adapterit.

Kõrvaklappide sidumine nutitelefoniga või muu Bluetooth®-seadmega

Esmakasutusel peate kõrvaklappide ja oma nutitelefoniga vahel looma käsitsi paariseose.

- 1 Vajutage ja hoidke 5 s jooksul nuppu  all, kuni sinine ja valge LED hakkavad vaheldumisi vilkuma.
 - ↳ Sinine LED hakkab vilkuma pärast paariseose edukat loomist.
- 2 Lülitage oma nutitelefoniga Bluetooth®-funktsioon sisse.
- 3 Valige seade **TCL ACTV100BT**. Kui nõutakse kõrvaklappide parooli, sisestage „0000”.
 - ↳ Sinine LED hakkab vilkuma pärast paariseose edukat loomist.

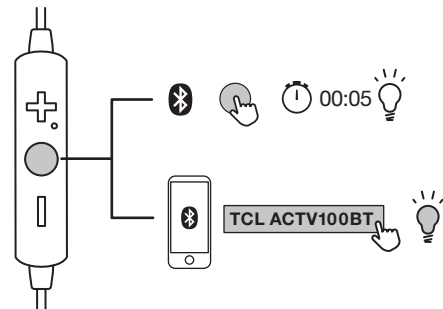

Märkus

- Kõrvaklappidesse saate salvestada kuni 8 erineva ühendatud seadme andmed. Kui peaksite ühendama rohkem kui 8 seadet, asendatakse kõige esimesena ühendatud seade viimati ühendatud seadmega.
- Kontrollige, kas nutitelefoni või seade on varustatud Bluetooth®-funktsiooniga ja on ühilduv nende kõrvaklappidega (Vt „Bluetooth®-i profillid” lk 3).

4 Kõrvaklappide kasutamine

Nüüd saate juhtmeta võrgu kaudu nautida oma kõrvaklappidest muusikat ja teha telefonikõnesid.

Kõrvaklappide kõrvasiseste muhvide valimine

Kõrvaklappide komplekti on lisatud asendatavad kõrvasisised muhvid. Saate valida endale kõige paremini sobiva paari.

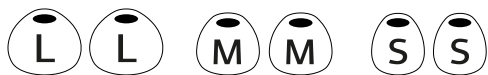

Kõrvaklappide toite sisse-välja lülitamine

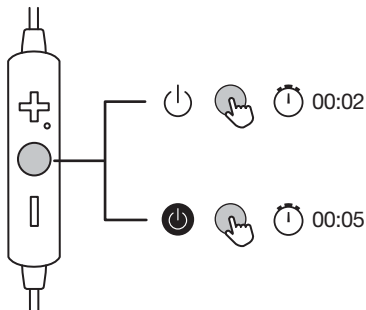

Kõrvaklappide toite sisselülitamiseks vajutage 2 sekundit nuppu . Kõrvaklappide toite väljalülitamiseks vajutage 5 sekundit nuppu .

Kõrvaklappide ühendamine nutitelefoni või Bluetooth®-seadmega

- Lülitage oma nutitelefoni või Bluetooth®-seade sisse.
- Lülitage kõrvaklapid sisse.
 - ↳ Sinine LED hakkab vilkuma.
 - ↳ Kõrvaklapid taasühendatakse automaatselt viimati ühendatud nutitelefoni või Bluetooth®-seadmega.

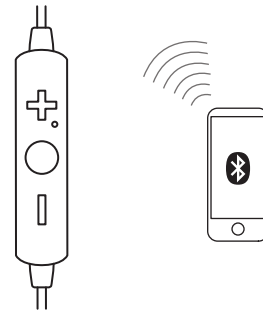

Märkus

- Soovitame enne kõrvaklappide sisselülitamist lülitada sisse nutitelefoni / Bluetooth®-seade või aktiveerida Bluetooth®-funktsioon. Vastasel juhul peate kõrvaklapid ja nutitelefoni / Bluetooth®-seadme käsitsi taasühendama.
- Kui kõrvaklappidel ei õnnestu 5 minuti jooksul mingi Bluetooth®-seadmega ühendust luua, lülitatakse kõrvaklapid aku energiasäästuks välja.

Muusika esitamise juhtseadised

Muusika esitamise juhtseadised	Toiming
Helitugevuse suurendamine	Vajutage nuppu
Edasisuunas vahelejätmine	Vajutage kaks korda nuppu
Esitamine või paus	Vajutage üks kord nuppu
Tagasisuunas vahelejätmine	Vajutage kolm korda nuppu
Helitugevuse vähendamine	Vajutage nuppu

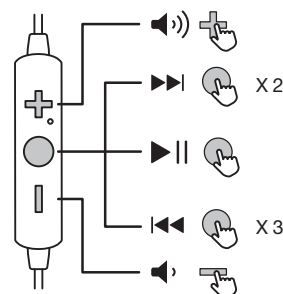

Häälabiline

Telefoni häälkäsud lubavad teil kõrvaklappide kaudu kõneleda nutitelefoni **Siri**[®]-ga või **Google Assistant**[™]-iga. Lisateavet **Siri**[®] või **Google Assistant**[™]-i kasutamise kohta leiate nutitelefoni või Bluetooth[®]-seadme kasutusjuhendist.

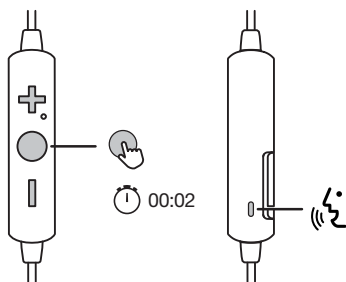

Siri[®] või **Google Assistant**[™]-i aktiveerimiseks vajutage 2 sekundit nuppu . Seejärel kuulete käivitamisheli. Esitage taotlus **Siri**[®]-le või **Google Assistant**[™]-ile kõrvaklappide mikrofoni kaudu.

Kõne juhtseadised

Kõne juhtseadised	Toiming
Mikrofoni heli vaigistamine/taastamine kõne ajal	Vajutage nuppe ja
Kõne alustamine või lõpetamine	Vajutage üks kord nuppu
Kõne ajal kõne ümberlülitamine teisele helistajale	Vajutage kaks korda nuppu
Sisenevast kõnest keeldumine	Vajutage ja hoidke nuppu 2 sekundit all
Helitugevuse seadistamine	Vajutage nuppu või

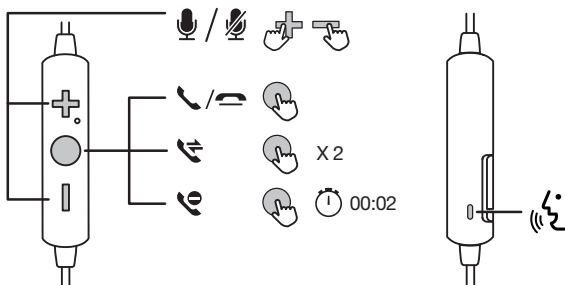

Häälteate keele ümberlülitamine

Pärast kõrvaklappide toite sisselülitamist kuulete häälteadet kõrvaklappide erinevate olekute kohta, nt kas aku laetusetase on madal või kas kõrvaklapid on ühendatud nutitelefoni või muu Bluetooth[®]-seadmega. Häälteate keele ümberlülitamiseks järgige allkirjeldatud samme.

- 1 Veenduge, et kõrvaklappide toide oleks sisse lülitatud.
 - 2 Vajutage ja hoidke 5 sekundi jooksul samaaegselt all nuppe ja .
- ↳ Häälteate keele muutmise kinnituseks esitatakse helisignaali.

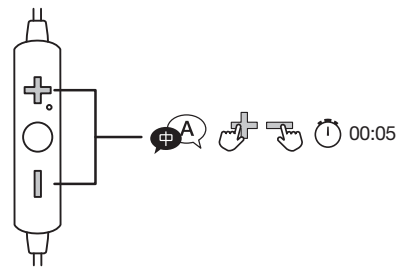

Nõuanne

- Häälteate keeleks saate valida kas inglise või hiina (mandariini) keele.

Kõrvaklappide kaabli pikkuse seadistamine

Kõrvaklappide kaabli pikkust saate soovikohaselt pikemaks või lühemaks muuta.

1. Kaabli pikkuse vähendamiseks tõmmake kaabliliuguri otstest.
2. Kaabli pikkuse suurendamiseks tõmmake kaablit aeglaselt.

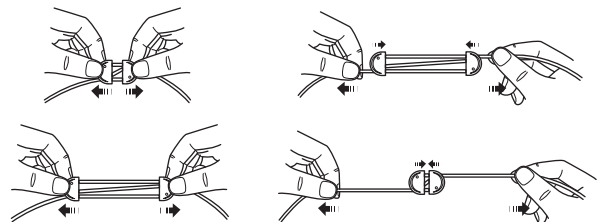

Märkus

- Sassimineku vältimiseks seadistage kõrvaklappide kaablit ettevaatlikult.

5 Märkus

Vastavusteatis

Elektromagnetiliste väljade mõju

See seade vastab kõikide asjakohaste elektromagnetiliste väljade kiirgust piiravate standardite ja eeskirjade nõuetele.

Vastavusdeklaratsioon

Käesolevaga kinnitab TCL Corporation, et seade on valmistatud vastavalt direktiivi 2014/53/EL põhinõuetele ja muudele asjakohastele sätetele. Vastavusdeklaratsiooni leiate saidilt www.tcl.com.

Sisseehitatud aku eemaldamine

Elektrooniliste seadmete kasutusest kõrvaldamiseks toimige vastavalt piirkonnas kehtivatele jäätmeäitluse eeskirjadele. Keskkonnakaitseks eemaldage enne kõrvaklappide kasutusest kõrvaldamist nende aku ja andke taaskasutusse.

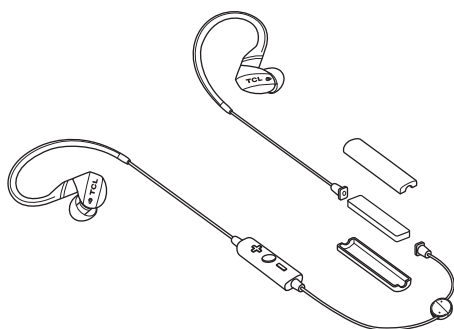

Liitium-polümeeraku (0,37 Wh)

Töökõlbmatu seadme ja aku kasutusest kõrvaldamine

Keskkonnakaitse ja jätkusuutlikkus

Oleme loobunud mistahes liiki tarbetust pakendist ja kontrollinud, kas kasutatav pakend on ökosõbralik ja tagab jätkusuutlikkuse.



See seade on valmistatud kõrgkvaliteedilistest materjalidest ja komponentidest, mida saab ringlusse anda ja taaskasutada. Pakkematerjalide, töökõlbmatute akude ja vanade seadmete kasutusest kõrvaldamisel järgige piirkonnas kehtivaid eeskirju. Lisateavet taaskasutamise kohta leiate saidilt www.tcl.com.



See sümbol seadmel tähendab, et toode vastab Euroopa direktiivile 2012/19/EL.



Sümbol tähendab, et seade sisaldab sisseehitatud taaslaetavat akut, mis vastab Euroopa direktiivile 2013/56/EL. Akut tohi kasutusest kõrvaldamiseks visata tavaliste majapidamisjätmete hulka. Soovitame tungivalt viia seade kasutusest kõrvaldamiseks ametlikku jäätmeäitluse jaama.

6 Teatis USA-s ja Kanadas elavatele kasutajatele

Vastavusteatis kasutajatele USA-s

See seade vastab FCC-eeskirjadele. Kasutamisel kehtivad kaks järgmist tingimust:

1. See seade võib mitte põhjustada ohtlikke häireid, ja
2. See seade peab vastu võtma ükskõik milliseid häireid, k.a häireid, mis võivad põhjustada ebasoovitavat talitlust.

FCC-eeskirjad

Seda toodet on testitud ja leitud, et see seade vastab FCC-reeglite 15. osa klass B digiseadme piirnormidele. Vastavad piirnormid on koostatud, et pakkuda mõistlikku kaitset kahjulike häirete eest kodustes tingimustes. Seade toodab, kasutab ja võib kiirata raadiosageduslikku energiat ning kui seda ei paigaldata ega kasutata juhendi nõuete kohaselt, võib seade põhjustada ohtlikke raadioside häireid. Siiski pole mingit garantiid, et ka eeskirjadekohasel paigaldusel häireid ei tekiks. Kui seade põhjustab raadio- või televisioonisaate vastuvõttu kahjustavaid häireid, mida saab kindlaks teha seadme sisse- ja väljalülitamise teel, siis soovime kasutajal proovida häireid korrigeerida mõne järgmise meetme rakendamise abil:

- muutke vastuvõtuantenni suunda või asendit;
- suurendage vahemaad seadme ja vastuvõtja vahel;
- ühendage seade vastuvõtja omast erinevasse pistikupessa.
- Vajaduse korral pöörduge abi saamiseks müüja või kogenud raadio-/TV-tehniku poole.

FCC-avaldus kiirguse kohta

See toode vastab FCC-reeglites toodud kiirguse piirväärtustele, mis on kehtestatud kontrollimatu keskkonna jaoks. Seda saatjat ei tohi paigutada ega kasutada koos mõne muu antenni või saatjaga.

Vastavusteatis kasutajatele Kanadas

See seade vastab Kanada tööstuse RSS-standardi(te) litsentsivabastuse tingimustele. Kasutamisel kehtivad kaks järgmist tingimust: (1) seade ei tohi põhjustada ohtlikke häireid ja (2) seade peab aktsepteerima kõiki vastuvõetavaid häireid (sh häired, mis võivad põhjustada soovimatuid toiminguid).

CAN ICES-3(B)/NMB-3(B)

Avaldus Kanada tööstuse lubatud kiirgustaseme kohta

See seade vastab Kanada kontrollimatu keskkonna jaoks kehtestatud kiirguse piirväärtustele. Seda saatjat ei tohi kasutada koos mõne muu antenni või saatjaga.

Ettevaatust! Kasutajat teavitatakse, et seadme mistahes omavoliline muutmine või ümberehitamine vastavuse eest vastutava osapoole heakskiitmata võib tühistada seadme kasutusõiguse.



7 Kaubamärgid

Bluetooth®

Bluetooth®-i nimi ja logod on Bluetooth® SIG, Inc omanduses olevad registreeritud kaubamärgid ja TCL Corporation kasutab neid litsentsi alusel.

Siri®

Siri® on Apple Computer, Inc kaubamärk, mis on registreeritud Ameerika Ühendriikides ja teistes riikides.

Google™

Google™ ja Google™ logo on Google™ Inc registreeritud kaubamärgid ja Google Assistant™ on Google™ Inc kaubamärk.

TCL

TCL on TCL Corporationi USA-s ja Kanadas registreeritud kaubamärk.

ACTV

ACTV on TCL North America kaubamärk.

Kõik muud kaubamärgid ja kaubanimed

kuuluvad nende omanikele.

8 KKK

Kõrvaklappe ei saa sisse lülitada.

- Kõrvaklappide aku pole piisavalt laetud. Laadige kõrvaklappide aku täis (Vt „Kõrvaklappide laadimine” lk 5).

Kõrvaklappe ei ühendata automaatselt mu nutitelefoni.

- Veenduge, et olete enne kõrvaklappide sisselülitamist oma nutitelefoni sisse lülitanud. Veenduge, et nutitelefoni Bluetooth®-funktsioon on sisse lülitatud.

Kõrvaklapid lülitatakse välja.

- Kõrvaklappide aku pole piisavalt laetud. Laadige kõrvaklappide aku täis (Vt „Kõrvaklappide laadimine” lk 5).
- Veenduge, et kõrvaklapid ja Bluetooth®-seade asuvad tööpiirkonnas. Eemaldage tööpiirkonnast kõik mittevajalikud Bluetooth®-seadmed.
- Eemaldage kõrvaklapid seotud paaride loendist ja siduge need oma seadmega uuesti paari.

Kõrvaklappe ei saa mu seadmega paari siduda.

- Veenduge, et olete järginud selles kasutusjuhendis kirjeldatud samme.
- Veenduge, et kõrvaklapid on sisenenud paariseose režiimi. Vajutage ja hoidke all nuppu , kuni sinine ja valge LED hakkavad vaheldumisi vilkuma.

Ma ei suuda esmakordse ühenduse loomiseks leida oma Bluetooth®-seadme paariseose loendist kõrvaklappide mudeli nime.

- Järgige kasutusjuhendis kirjeldatud samme ja siduge kõrvaklapid oma seadmega käsitsi uuesti paari (Vt „Kõrvaklappide sidumine nutitelefoni või muu Bluetooth®-seadmega” lk 5).

Miks esitatakse muusikat nutitelefoni kõlarist, kuid mitte kõrvaklappidest?

- Veenduge, et olete oma nutitelefoni juba valinud muusikaesitamise kõrvaklappide kaudu. Lisateabe saamiseks lugege oma nutitelefoni kasutusjuhendit.

Ei kuule teise osapoole kõnet.

- Seadistage oma kõrvaklappide helitugevust.
- Seadistage külgeühendatud Bluetooth®-seadme helitugevust.

Teine osapool ei kuule mu häält.

- Veenduge, et räägite mikrofoni läheduses.
- Kontrollige, ega mikrofoni heli pole summutatud.

Heli kvaliteet on halb ja kuulete praksuvat müra.

- Veenduge, et Bluetooth®-seade oleks paigutatud tööpiirkonda. Vähendage vahekaugust või eemaldage kõrvaklappide ja Bluetooth®-seadme vahel olevad takistused.

Heli kvaliteet on halb, kui nutitelefoni voogedastus või heli voogedastus ei toimi üldse.

- Veenduge, et nutitelefoni toetaks nii HFP-profiili (käed-vabad profiil), kui ka A2DP-profiili (täiustatud helijaotus, toetab stereorežiimis Bluetooth®-i).

Ei saa oma Bluetooth®-seadme muusikafunktsioone muuta.

- Veenduge, et Bluetooth®-heliallikas toetaks AVRCP-profiili (heli/video kaugjuhtimine).

Kuhu ma peaks oma kõrvaklapid kasutusest kõrvaldamiseks viima.

- Lähima elektrooniliste seadmete käitlemiskoha leidmiseks külastage saiti www.tcl.com.

Edasise tootetoe saamiseks külastage saiti www.tcl.com.

OLEME VALMIS TEID ABISTAMA!

**Mistahes küsimustes pöörduge
kõigepealt meie poole.**

Üksikasjade või abi saamiseks külastage saiti
www.tcl.com

2019© TCL Entertainment Solutions Limited. Kõik õigused
kaitstud.

Seda toodet valmistatakse ja müüakse ettevõtte TCL
Entertainment Solutions Limited vastutusel.

ACTV100BT_ET_UM_v1.0