

Hei! Nyt aloitetaan.

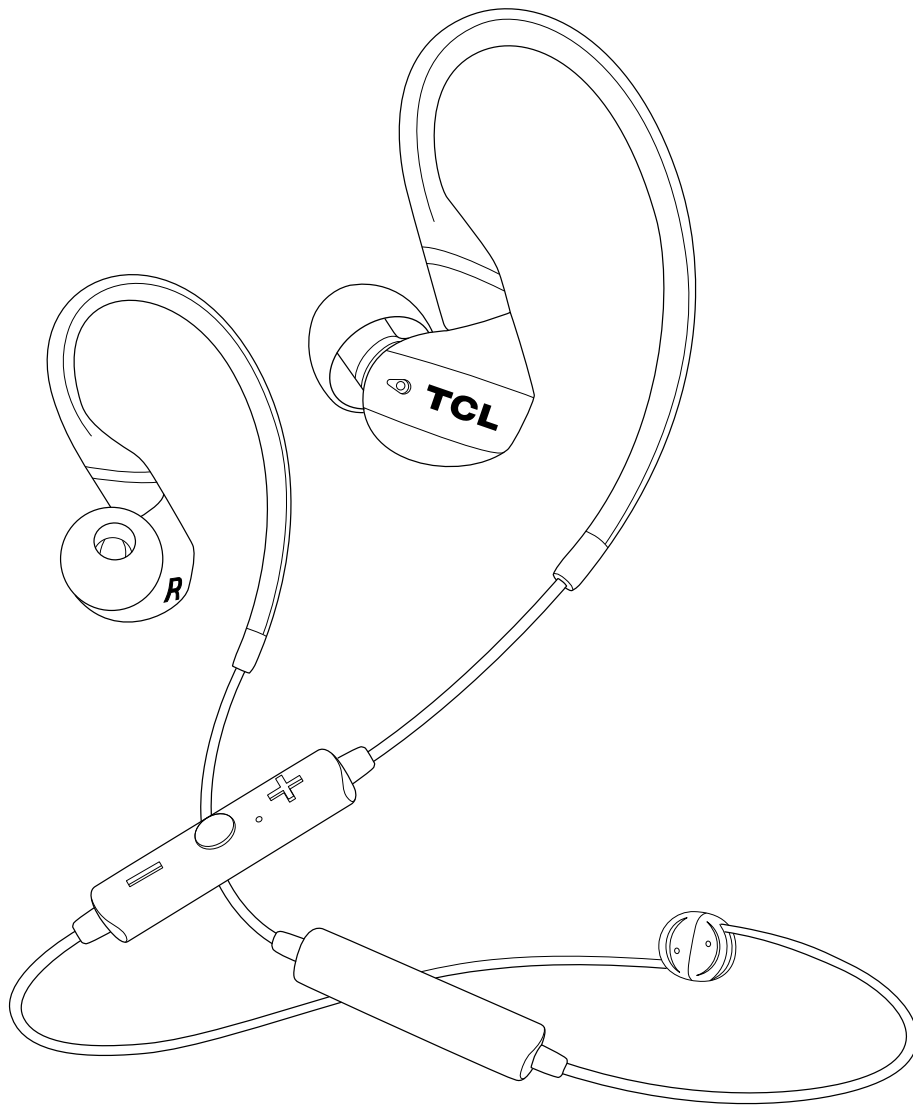

ACTV100BT
Käyttöopas

Sisällysluettelo

1	Tärkeitä turvallisuusohjeita	3
	Kuuntelun turvallisuus	
	Yleiset turvallisuustiedot	
<hr/>		
2	Tervetuloa	4
	Pakkauksen sisältö	
	Langattomien in-ear-kuulokkeiden yleiskatsaus	
<hr/>		
3	Kuulokkeiden liittäminen	5
	Kuulokkeiden lataaminen	
	Muodosta kuulokkeiden ja älypuhelimien tai Bluetooth®-laitteiden välille pariliitos	
<hr/>		
4	Kuulokkeiden käyttäminen	6
	Korvanappien valitseminen	
	Kuulokkeiden kytkeminen päälle tai pois päältä	
	Yhdistä kuulokkeet älypuhelimien tai Bluetooth®-laitteeseen	
	Musiikin hallinta	
	Ääniavustaja	
	Puheluiden hallinta	
	Ääniviestien kielen vaihtaminen	
	Kuulokkeiden jatkokaapelin säätäminen	
<hr/>		
5	Ilmoitukset	8
	Yhdenmukaisuusilmoitus	
	Vaatimustenmukaisuusvakuutus	
	Sisäänrakennetun akun poistaminen	
	Vanhan tuotteen ja akun hävittäminen	
<hr/>		
6	Ilmoitukset koskien Yhdysvaltoja ja Kanadaa	9
	Yhdenmukaisuusilmoitus koskien Yhdysvaltoja	
	Yhdenmukaisuusilmoitus koskien Kanadaa	
<hr/>		
7	Tavaramerkit	10
<hr/>		
8	Usein kysytyt kysymykset	11

1 Tärkeitä turvallisuusohjeita

Kuuntelun turvallisuus



Vaara

Kuulovaurioiden välttämiseksi rajoita aikaa, jolloin käytät kuulokkeita suurella äänenvoimakkuudella ja säädä äänenvoimakkuus turvalliselle tasolle. Mitä suurempi äänenvoimakkuus on, sitä lyhyempi on turvallinen kuuntelu-aika.

Kuulon vahingoittumisen ja heikkenemisen estämiseksi:

- Kuuntele kohtuullisella äänenvoimakkuudella kohtuullisia aikoja.
- Varo säätämästä äänenvoimakkuutta koko ajan suuremmalle, sillä kuulo mukautuu siihen.
- Älä käännä äänenvoimakkuutta niin suurelle, että et kuule mitä ympärillä tapahtuu.

Yleiset turvallisuustiedot

Vaurioiden ja toimintahäiriöiden välttämiseksi:

- Älä altista kuulokkeita liialliselle kuumuudelle.
- Älä pudota kuulokkeita.
- Älä altista kuulokkeita tippuvalle tai roiskuvalle vedelle.
- Älä upota kuulokkeita veteen.
- Älä käytä mitään puhdistusaineita, jotka sisältävät alkoholia, bensiniä tai hankausaineita.
- Jos puhdistaminen on tarpeen, käytä tuotteen puhdistamisessa pehmeää liinaa, joka on tarvittaessa kostutettu vedellä tai laimennetulla miedolla saippualla.

Akkua koskevat varoimet:

- Sisäänrakennettua akkua ei saa altistaa liialliselle kuumuudelle, kuten auringonpaisteelle, tulelle tai vastaavalle.

Käyttölämpötila ja kosteus:

- Käytä tai säilytä paikassa, jonka lämpötila on 0–45 °C (32–113 °F) (enintään 90 %:n suhteellisessa kosteudessa).
- Akun käyttöikä voi olla lyhyempi korkeissa tai alhaisissa lämpötiloissa.

Vastuu:

- Tämä tuote on suunniteltu käytettäväksi sellaisten mobiililaitteiden kanssa, jotka tukevat Bluetooth® SIG, Inc:n määrittämää Bluetooth®-standardia ja ovat yhteensopivia seuraavien Bluetooth®-profiilien kanssa:

Bluetooth®-profiili

- HSP – Headset profile
- HFP – Hands-free profile
- A2DP – Advanced audio distribution profile (Bluetooth®-stereotuki)
- AVRCP – Audio/video remote control profile

- Tuotteen käyttäminen johonkin tarkoitukseen, jota ei ole mainittu tässä käyttöoppaassa, on väärinkäyttöä.
- TCL Corporation ei ole missään vastuussa loukkaantumisista tai vaurioista, jotka johtuvat tuotteen väärinkäytöstä.

2 Tervetuloa

Onnittelemme uusien TCL-kuulokkeiden hankinnasta! Kuulokkeiden määrittämisen ja yhdistämisen jälkeen pääset nauttimaan musiikista ja puheluista langattomasti korkealaatuisella äänentoistolla. Suosittelemme lukemaan tämän käyttöoppaan, jonka ohjeiden avulla voit määrittää, yhdistää ja käyttää tuotetta helposti ja oikein. Lisätietoa saat osoitteesta www.tcl.com.

Nyt aloitetaan.

Pakkauksen sisältö

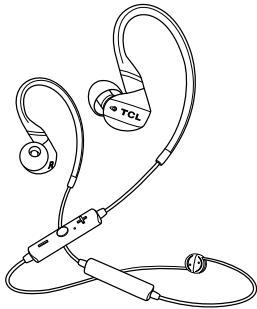

TCL:n langattomat in-ear-kuulokkeet ACTV100BT (M-koon korvanapit)



3 paria vaihdettavia korvanappeja

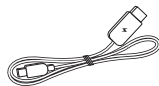

USB-kaapeli (lataamiseen)

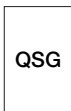

Pikaopas



Turvallisuuslehtinen

Langattomien in-ear-kuulokkeiden yleiskatsaus

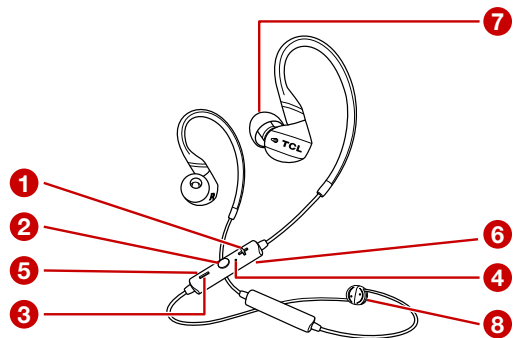

- 1 + Äänenvoimakkuuden lisääminen.
- 2 ○ Virta päälle / pois päältä / pariliitos / musiikki / puhelujen hallinta ja ääniavustaja tai ohita seuraavaan kappaleeseen tai edelliseen kappaleeseen.
- 3 = Äänenvoimakkuuden vähentäminen.
- 4 LED-merkkivalo
- 5 Micro-USB-latauspaikka
- 6 Mikrofoni (takana)
- 7 Vaihdettavat korvanapit
- 8 Kaapelin liikusäädin

3 Kuulokkeiden liittäminen

Ennen kuin voit soittaa puheluja ja kuunnella musiikkia kuulokkeilla sinun täytyy määrittää ja yhdistää kuulokkeet seuraavien ohjeiden mukaan.

Kuulokkeiden lataaminen

Yhdistä mukana tuleva USB-latauskaapeli:

- kuulokkeiden micro-USB-latauspaikkaan ja
- laturiin / tietokoneen USB-porttiin.
 - ↳ LED-merkkivalo on valkoinen latauksen aikana ja sammuu, kun kuulokkeet on ladattu täyteen.

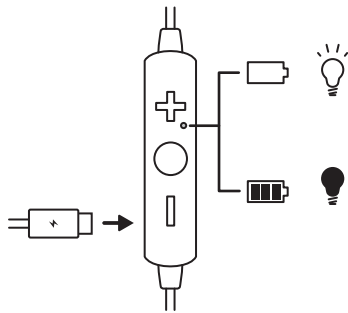

Huomautus

- Lataa akkua ensimmäisellä kerralla 5 tuntia akun parhaan mahdollisen tehon ja käyttöiän varmistamiseksi.
- Normaali latausaika ensimmäisen latauksen jälkeen on noin 2 tuntia.
- Käytä vain mukana tulevaa USB-latauskaapelia kuulokkeiden lataamiseen, jotta estät tuotteen vahingoittumisen.

Varoitus

Lataa vain sertifioidulla USB-sovittimella DC 5 V

Muodosta kuulokkeiden ja älypuhelimien tai Bluetooth®-laitteiden välille pariliitos

Ensimmäisellä käyttökerralla kuulokkeiden ja älypuhelimien välille on muodostettava pariliitos manuaalisesti.

1 Pidä **O** painettuna 5 sekunnin ajan, kunnes sininen ja valkoinen LED vilkkuvat vuorotellen.

↳ Sininen LED vilkkuu, kun pariliitoksen muodostaminen onnistuu.

2 Kytke päälle älypuhelimien Bluetooth®-toiminto.

3 Valitse **TCL ACTV100BT**. Jos kuulokkeiden salasanaa vaaditaan, anna **0000**.

↳ Sininen LED vilkkuu, kun pariliitoksen muodostaminen onnistuu.

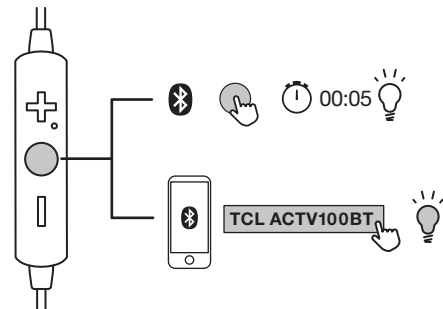

Huomautus

- Kuulokkeet tallentavat enintään 8 eri laitetta, jotka olet yhdistänyt niihin. Jos yhdistät yli 8 laitetta, vanhin laite korvataan uusimmalla laitteella.
- Varmista, että älypuhelimessa tai laitteessa on Bluetooth®-valmius ja että se on yhteensopiva kuulokkeiden kanssa (katso "Bluetooth®-profiili" sivulla 3).

4 Kuulokkeiden käyttäminen

Nauti musiikin kuuntelusta langattomasti ja puheluista kuulokkeiden kautta.

Korvanappien valitseminen

Vaihdettavat korvanapit tulevat kuulokkeiden mukana. Voit valita sen parin, joka sopii korviisi parhaiten.

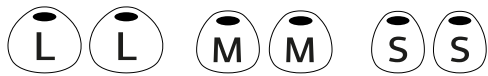

Kuulokkeiden kytkeminen päälle tai pois päältä

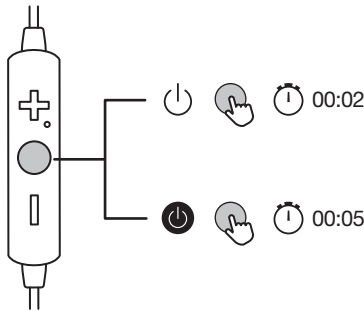

Kytke kuulokkeet päälle pitämällä painettuna 2 sekunnin ajan.
Kytke kuulokkeet pois päältä pitämällä painettuna 5 sekunnin ajan.

Yhdistä kuulokkeet älypuhelimien tai Bluetooth®-laitteeseen

- 1 Kytke älypuhelin tai Bluetooth®-laite päälle.
- 2 Kytke kuulokkeet päälle.
 - ↳ Sininen LED vilkkuu.
 - ↳ Kuulokkeet muodostavat automaattisesti uudelleen yhteyden edelliseen älypuhelimien/Bluetooth®-laitteeseen.

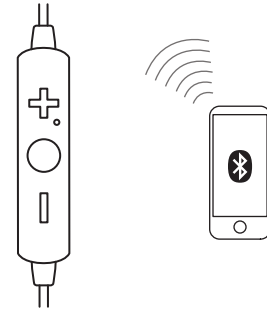

Huomautus

- Suosittelemme kytkemään älypuhelimien/Bluetooth®-laitteen tai Bluetooth®-toiminnon päälle ennen kuulokkeiden kytkemistä päälle. Muussa tapauksessa sinun on yhdistettävä kuulokkeet ja älypuhelin/Bluetooth®-laite manuaalisesti.
- Jos kuulokkeet eivät muodosta yhteyttä mihinkään Bluetooth®-laitteeseen 5 minuutin kuluessa, kuulokkeet kytkeytyvät pois päältä automaattisesti virran säästämiseksi.

Musiikin hallinta

Musiikin hallinta	Käyttäminen
Lisää äänenvoimakkuutta	Paina
Ohita eteenpäin	Paina kahdesti
Toisto tai tauko	Paina kerran
Ohita taaksepäin	Paina kolme kertaa
Vähennä äänenvoimakkuutta	Paina

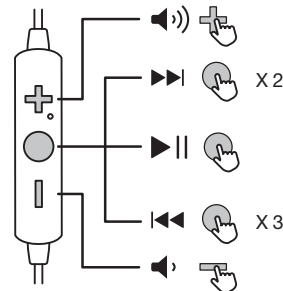

Ääniavustaja

Puhelimen äänikomentojen avulla voit puhua puhelimen **Siri**[®]- tai **Google Assistant**[™]-ääniavustajalle kuulokkeidesi kautta. Katso lisätietoa **Sirin**[®] tai **Google Assistantin**[™] käytöstä älypuhelimien tai Bluetooth[®]-laitteen käyttöoppaasta.

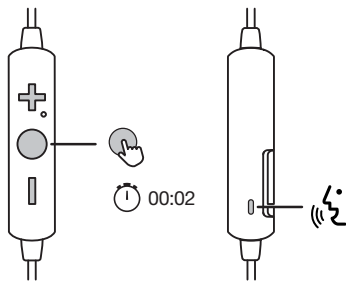

Pidä **○** painettuna 2 sekunnin ajan, jotta **Siri**[®] tai **Google Assistant**[™] aktivoituu. Kuulet aloitusäänen. Tee pyyntö **Sirille**[®] tai **Google Assistantille**[™] kuulokkeiden mikrofonin kautta.

Puheluiden hallinta

Puheluiden hallinta	Käyttäminen
Mykistä mikrofoni / poista mykistys puhelun aikana	Paina + ja -
Vastaa puheluun tai lopeta puhelu	Paina ○ kerran
Vaihda toiseen soittajaan puhelun aikana	Paina ○ kahdesti
Hylkää saapuva puhelu	Pidä ○ painettuna 2 sekunnin ajan
Säädä äänenvoimakkuutta	Paina + tai -

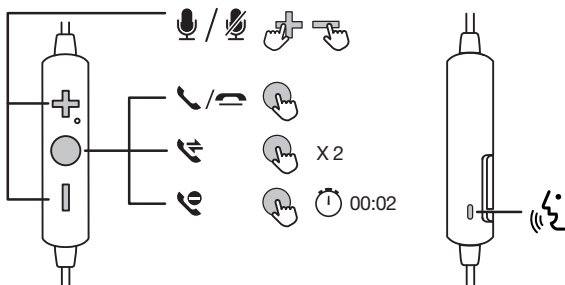

Ääniviestien kielen vaihtaminen

Kuulokkeiden kytkemisen jälkeen kuulet ääni-ilmoituksia kuulokkeiden eri tiloista, kuten akun alhaisesta varaustasosta tai kuulokkeiden yhdistämisestä älypuhelimien tai Bluetooth[®]-laitteeseen. Voit vaihtaa ääni-ilmoitusten kielen toimimalla seuraavassa esitetyllä tavalla.

- 1 Varmista, että kuulokkeet ovat päälle kytkettyinä.
- 2 Pidä **+** ja **-** painettuina samanaikaisesti 5 sekunnin ajan.
 - ↳ Kuulet äänisignaalin, joka vahvistaa ääni-ilmoitusten kielen vaihtamisen.

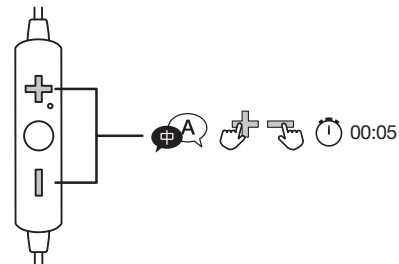

Vinkki

- Valittavissa on kaksi ääni-ilmoitusten kieltä (englanti ja mandariinikiina).

Kuulokkeiden jatkokaapelin säätäminen

Voit pidentää tai lyhentää kuulokekaapelia tarpeidesi mukaan.

1. Lyhennä kaapelia vetämällä kaapelin liukusäädintä.
2. Pidennä kaapelia vetämällä hitaasti kaapelia.

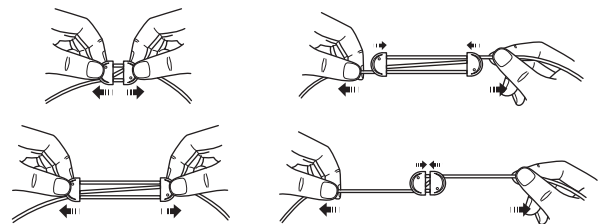

Huomautus

- Säädä kaapelin pituutta varovasti, jotta se ei sotkeutuisi.

5 Ilmoitukset

Yhdenmukaisuusilmoitus

Sähkömagneettiset kentät

Tämä tuote täyttää kaikki sovellettavat standardit ja määräykset koskien sähkömagneettisille kentille altistumista.

Vaatimustenmukaisuusvakuutus

TCL Corporation vakuuttaa täten, että tämä laite on direktiivin 2014/53/EU oleellisten vaatimusten ja muiden ehtojen mukainen. Vaatimustenmukaisuusvakuutus on osoitteessa www.tcl.com

Sisäänrakennetun akun poistaminen

Katso ohjeet sähkölaitteiden hävittämisestä oman maasi paikallisista jätemääräyksistä. Suojele ympäristöä poistamalla kuulokkeiden akku ennen kuulokkeiden hävittämistä.

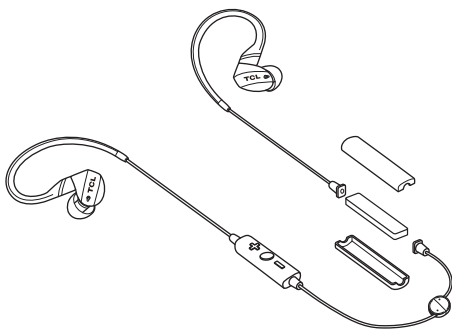

Litiumpolymeeriakku (0,37 Wh)

Vanhan tuotteen ja akun hävittäminen

Ympäristönsuojelu ja kestävä kehitys

Olemme poistaneet kaikki tarpeettomat pakkaukset ja varmistaneet, että pakkaus on ympäristöystävällinen ja kestävän kehityksen mukainen.



Tuotteesi on suunniteltu ja valmistettu laadukkaista materiaaleista ja komponenteista, jotka voidaan kierrättää ja käyttää uudelleen. Noudata paikallisia määräyksiä pakkausmateriaalien, käytettyjen akkujen ja vanhan tuotteen hävittämisessä. Lisätietoa kierrättämisestä saat osoitteesta www.tcl.com



Tämä symboli tuotteessa merkitsee sitä, että tuote kuuluu eurooppalaisen direktiivin 2012/19/EU soveltamisalaan.



Tämä symboli merkitsee sitä, että tuote sisältää akun tai pariston, jota koskee eurooppalainen direktiivi 2013/56/EU. Akkua tai paristoa ei saa hävittää normaalin kotitalousjätteen mukana. Suosittelemme, että viet tuotteen viralliseen keräyspisteeseen.

6 Ilmoitukset koskien Yhdysvaltoja ja Kanadaa

Yhdenmukaisuusilmoitus koskien Yhdysvaltoja

Tämä laite on FCC-sääntöjen mukainen. Käyttö on sallittu seuraavien kahden ehdon täytyessä:

1. Laite ei saa aiheuttaa vahingollisia häiriöitä, ja
2. laitteen on siedettävä vastaanottamansa häiriöt, mukaan lukien ne, jotka saattavat saada sen toimimaan tavanomaisesta poikkeavasti.

FCC-säännöt

Tämä laite on testattu, ja sen on todettu olevan FCC:n sääntöjen 15. osassa luokan B digitaalisille laitteille asetettujen rajojen puitteissa. Nämä rajat on suunniteltu tarjoamaan kohtuullinen suoja haitallisilta häiriöiltä asuinympäristöön asennettuna. Laite tuottaa, käyttää ja saattaa säteillä radiotaajuista energiaa, ja jos sitä ei asenneta ja käytetä ohjeiden mukaisesti, se saattaa aiheuttaa haitallisia häiriöitä radioviestintään. Ei voida kuitenkaan taata, että häiriöitä ei esiintyisi tietyssä kokoonpanossa. Jos tämä laite aiheuttaa haitallisia häiriöitä radio- tai televisiolähetysiin, mikä voidaan todeta sammuttamalla laite ja käynnistämällä se uudelleen, käyttäjää kehoitetaan yrittämään häiriön korjaamista yhdellä tai useammalla seuraavista keinoista:

- Suuntaa vastaanottoantenni uudelleen tai siirrä sitä.
- Siirrä laite ja vastaanotin kauemmas toisistaan.
- Liitä laite pistorasiaan, joka on kytketty eri virtapiiriin kuin vastaanotin.
- Pyydä apua jälleenmyyjältä tai kokeneelta radio- ja televisiotekniikkaan erikoistuneelta asentajalta.

FCC:n säteilyaltistusilmoitus:

Tämä laite täyttää hallitsemattomalle ympäristölle asetetut FCC-säteilyrajat. Tätä lähetintä ei saa sijoittaa vierekkäin tai toimimaan yhdessä minkään muun antennin tai lähettimen kanssa.

Yhdenmukaisuusilmoitus koskien Kanadaa

Tämä laite täyttää Industry Canadan luvanvaraisuudesta vapautettujen RSS-standardien vaatimukset. Käyttö on sallittu seuraavien kahden ehdon täytyessä: (1) tämä laite ei saa aiheuttaa haitallista häiriötä ja (2) tämän laitteen on hyväksyttävä kaikki vastaanotettu häiriö, myös laitteen toimintaa mahdollisesti haittaava häiriö.

CAN ICES-3(B)/NMB-3(B)

IC-säteilyaltistusilmoitus

Tämä laite on Kanadan valvomattomille ympäristöille määriteltyjen säteilyaltistuksen raja-arvojen mukainen. Tätä lähetintä ei saa sijoittaa vierekkäin tai toimimaan yhdessä minkään muun antennin tai lähettimen kanssa.

Huomio: Käyttäjää varoitetaan siitä, että muutokset tai muunnokset, joita vaatimustenmukaisuudesta vastaava osapuoli ei ole nimenomaan hyväksynyt, saattavat kumota käyttäjän oikeuden laitteen käyttöön.



7 Tavaramerkit

Bluetooth®

Bluetooth®-sanamerkki ja -logot ovat Bluetooth® SIG, Inc:n omistamia rekisteröityjä tavaramerkkejä, joihin TCL Corporationilla on käyttöluupa.

Siri®

Siri® on Apple Inc:n tavaramerkki, joka on rekisteröity Yhdysvalloissa ja muissa maissa.

Google™

Google™ ja Google™-logo ovat Google™ Inc:n rekisteröityjä tavaramerkkejä ja Google Assistant™ on Google™ Inc:n tavaramerkki.

TCL

TCL on TCL Corporation -yhtiön rekisteröity tavaramerkki Yhdysvalloissa ja Kanadassa.

ACTV

ACTV on TCL North America -yhtiön tavaramerkki.

Kaikki muut tavaramerkit ja kauppanimet

ovat vastaavien omistajiensa omaisuutta.

8 Usein kysytyt kysymykset

En saa kytkettyä kuulokkeita päälle.

- Kuulokkeiden akun varaus on vähissä. Lataa kuulokkeet (katso "Kuulokkeiden lataaminen" sivulla 5).

Kuulokkeet eivät yhdisty älypuhelimeeni automaattisesti.

- Varmista, että kytket älypuhelimen päälle ennen kuin kytket kuulokkeet päälle. Varmista, että älypuhelimen Bluetooth®-toiminto on kytketty päälle.

Kuulokkeet kytkeytyvät koko ajan pois päältä.

- Kuulokkeiden akun varaus on vähissä. Lataa kuulokkeet (katso "Kuulokkeiden lataaminen" sivulla 5).
- Varmista, että kuulokkeet ja Bluetooth®-laite ovat yhteyden toiminta-alueella. Poista tarpeettomat Bluetooth®-laitteet.
- Poista kuulokkeet yhdistettyjen luettelosta ja muodosta pariliitos uudelleen.

Kuulokkeita ei saa yhdistettyä pariksi laitteen kanssa.

- Varmista, että noudatat tämän käyttöoppaan ohjeita.
- Varmista, että kuulokkeet ovat siirtyneet pariliitostilaan. Pidä  painettuna, kunnes sininen ja valkoinen LED vilkkuvat vuorotellen.

En löydä kuulokkeiden mallinimeä Bluetooth®-laitteen löydettyjen laitteiden luettelosta ensimmäistä yhteyden muodostamista varten.

- Muodosta kuulokkeiden ja laitteesi välille uudelleen pariliitos tämän käyttöoppaan ohjeiden mukaisesti (katso "Muodosta kuulokkeiden ja älypuhelimen tai Bluetooth®-laitteiden välille pariliitos" sivulla 5).

Miksi musiikki kuuluu älypuhelimen kaiuttimesta, mutta ei kuulokkeista?

- Varmista, että olet valinnut älypuhelimesta musiikin kuuntelun kuulokkeiden kautta. Katso lisätietoa älypuhelimesi käyttöoppaasta.

En kuule toisen osapuolen puhetta.

- Säädä kuulokkeiden äänenvoimakkuutta.
- Säädä yhdistetyn Bluetooth®-laitteen äänenvoimakkuutta.

Toinen osapuoli ei kuule minun puhettani.

- Varmista, että puhut lähellä mikrofonia.
- Varmista, ettei mikrofonia ole mykistetty.

Äänen laatu on huono ja kuulet kohinaa.

- Varmista, että Bluetooth®-laite on yhteyden toiminta-alueella. Vähennä etäisyyttä tai esteitä kuulokkeiden ja Bluetooth®-laitteen välillä.

Äänen laatu on huono, kun käytetään suoratoistoa älypuhelimesta, tai äänen suoratoisto ei toimi ollenkaan.

- Varmista, että älypuhelin tukee sekä HFP-profiilia (Hands-free profile) että A2DP-profiilia (Advanced audio distribution profile) (Bluetooth®-stereotuki).

En voi hallita musiikkitoimintoja Bluetooth®-laitteellani.

- Varmista, että Bluetooth®-äänilähde tukee AVRCP-profiilia (Audio/video remote control profile).

Mihin vien kuulokkeet hävitettäväksi?

- Löydät lähimmän elektroniikan kierrätyspisteen osoitteesta www.tcl.com

Lisätietoa osoitteesta www.tcl.com

OLEMME VALMIIT AUTTAMAAN

ota yhteyttä, jos sinulla on kysyttävää

Lisätietoa tai ohjeita saat osoitteesta:
www.tcl.com

2019© TCL Entertainment Solutions Limited. Kaikki oikeudet pidätetään.

Tämän tuotteen on valmistanut ja sen myynnistä vastaa TCL Entertainment Solutions Limited.

ACTV100BT_FI_UM_v1.0