

# Olá! Vamos começar.

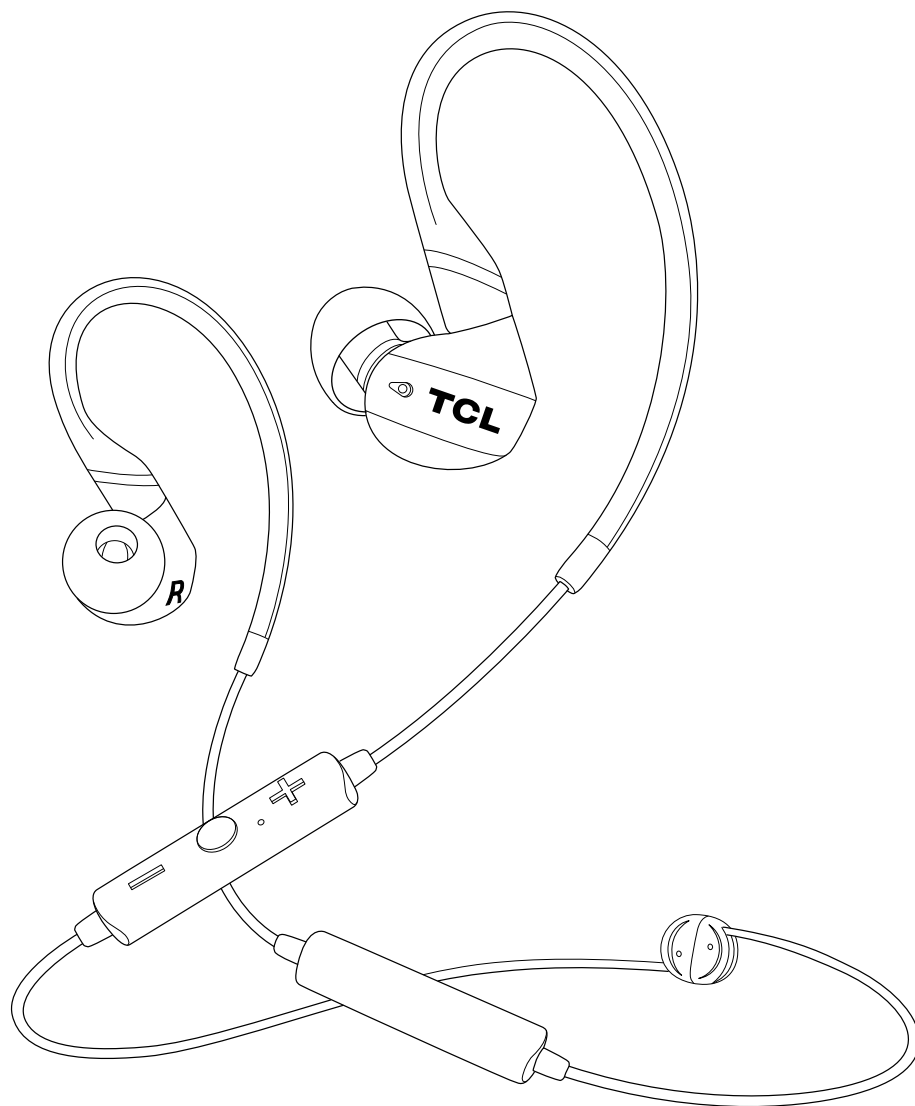

**ACTV100BT**  
Manual do Utilizador

# Conteúdo

---

1	<b>Instruções importantes de segurança</b>	3
	Segurança de audição Informação geral de segurança	
<hr/>		
2	<b>Bem-vindo</b>	4
	O que está dentro da embalagem Visão geral dos auscultadores sem fios intra-auriculares	
<hr/>		
3	<b>Ligar os seus auscultadores</b>	5
	Carregar os seus auscultadores Emparelhe os auscultadores com os seus dispositivos smartphone ou Bluetooth®	
<hr/>		
4	<b>Utilizar os seus auscultadores</b>	6
	Selecionar as suas almofadas Ligar e desligar os auscultadores Ligue os seus auscultadores ao seu smartphone ou dispositivo Bluetooth® Controlo da música Assistente de voz Controlo da chamada Mudar o idioma da voz Ajustar o cabo de extensão dos auscultadores	
<hr/>		
5	<b>Observação</b>	8
	Observação de conformidade Declaração de conformidade Retirar a bateria integrada Eliminação do seu produto e bateria usados	
<hr/>		
6	<b>Observação para os EUA e o Canadá</b>	9
	Observação de conformidade para os EUA Observação de conformidade para o Canadá	
<hr/>		
7	<b>Marcas registadas</b>	10
<hr/>		
8	<b>Perguntas frequentes</b>	11

# 1 Instruções importantes de segurança

## Segurança de audição



### Perigo

Para evitar danos auditivos, limitar o tempo que usa auriculares em volume elevado e ajustar o volume para um nível seguro. Quanto mais alto for o volume, menor é o tempo de audição seguro.

Para evitar acidentes e danos aos ouvidos:

- Deve ouvir com volumes aceitáveis durante períodos de tempo igualmente aceitáveis.
- Deve ter cuidado para não ajustar o volume continuamente para mais alto à medida que a sua audição se adapta.
- Não deve subir o volume para um nível tão elevado que não consegue ouvir o que se passa à sua volta.

## Informação geral de segurança

Para evitar danos e anomalias:

- Não expor os auscultadores a calor excessivo.
- Não deixar cair os seus auscultadores.
- Os auscultadores não devem ser exposta a gotas ou salpicos de água.
- Não permitir que os seus auscultadores sejam submersos em água.
- Não usar quaisquer detergentes que contenham álcool, amoníaco, benzeno, ou abrasivos.
- Se a limpeza for necessária, usar um pano macio, se necessário humedecido com uma quantidade mínima de água ou sabão neutro diluído, para limpar o produto.

### Precauções da bateria:

- A bateria integrada não deve ser exposta a calor excessivo, tal como a luz solar, o fogo ou similares.

### Temperatura e humidade de funcionamento:

- Operar ou armazenar num local onde a temperatura esteja entre 0 °C (32 °F) e 45 °C (113 °F) (até 90% de humidade relativa).
- A duração da bateria pode ser menor em condições de temperatura elevada ou baixa.

### Responsabilidade:

- Este produto está concebido para utilização com dispositivos móveis que suportam a norma Bluetooth® especificada pela Bluetooth® SIG, Inc. e sejam compatíveis com o seguinte perfil Bluetooth®:

#### Perfil Bluetooth®

- HSP - Perfil dos auscultadores
- HFP - Perfil de mãos-livres
- A2DP - Perfil de distribuição de áudio avançado (estéreo Bluetooth® suportado)
- AVRCP - Perfil de controlo remoto de áudio vídeo

- É considerado uso indevido, quando este produto é utilizado para qualquer aplicação não designado neste manual do utilizador.
- A TCL Corporation não assume responsabilidades por acidentes ou danos causados pelo uso indevido deste produto.

## 2 Bem-vindo

Parabéns pela compra dos seus novos auscultadores TCL! Depois de configurados e ligados, pode apreciar música e chamadas telefónicas sem fios com som de elevada qualidade. É recomendado que leia atentamente este manual do utilizador que ajuda a configurar, ligar e utilizar o produto de forma fácil e corretamente. Para mais informação, visitar [www.tcl.com](http://www.tcl.com).

Vamos começar.

### O que está dentro da embalagem

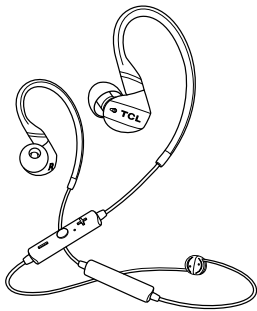

Auscultadores com auriculares TCL sem fios ACTV100BT (com almofadas de tamanho M)



3 pares de almofadas substituíveis

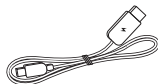

Cabo USB (para carregamento)

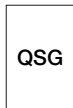







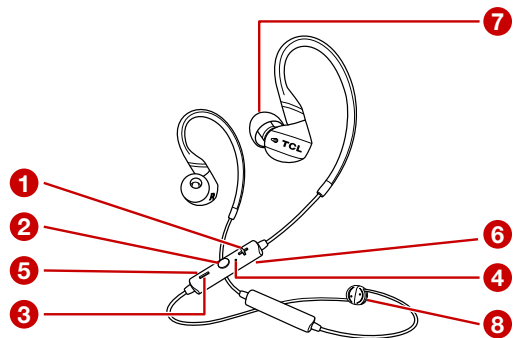

Manual de início rápido



Ficha de segurança

### Visão geral dos auscultadores sem fios intra-auriculares



- 1  Aumentar o volume.
- 2  Ligar ou desligar/Emparelhar/Música/controlo de chamadas e assistente de voz ou saltar para a próxima faixa ou faixa anterior.
- 3  Diminuir o volume.
- 4  Indicador LED
- 5  Ranhura de carregamento micro USB
- 6  Microfone (na parte de trás)
- 7  Almofadas substituíveis
- 8  Deslizador do cabo

# 3 Ligar os seus auscultadores

Antes de poder fazer chamadas e apreciar música com os seus auriculares, seguir as instruções abaixo para configurar e ligar os seus auriculares.

## Carregar os seus auscultadores

Ligar o cabo de carregamento USB fornecido a:

- Ranhura de carregamento micro USB nos auscultadores e;
- Carregador/porta USB de um computador.  
↳ O LED muda para branco quando está a carregar e apaga-se quando os auscultadores estão totalmente carregados.

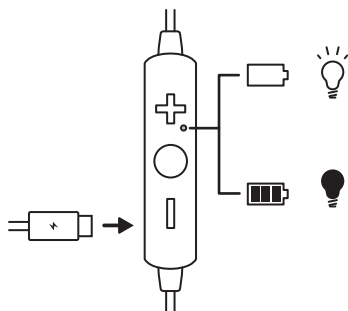

### Nota

- Para a primeira utilização, carregar a bateria durante 5 horas para a capacidade e duração ideal da bateria.
- Depois do primeiro carregamento, um carregamento normal demora aproximadamente 2 horas.
- Usar apenas o cabo de carregamento USB fornecido para carregar os seus auriculares para evitar danos ao produto.

### Advertência

Carregar apenas com adaptador USB CC 5 V certificado

## Emparelhe os auscultadores com os seus dispositivos smartphone ou Bluetooth®

Para a primeira utilização, tem que emparelhar manualmente os auscultadores com o seu smartphone.

- 1 Mantenha premido **O** durante 5 segundos até que os LED azul e branco pisquem alternadamente.  
↳ O LED azul piscará quando o emparelhamento for bem sucedido.
- 2 Ligue a função Bluetooth® do seu smartphone.
- 3 Selecione **TCL ACTV100BT**. Inserir '0000' se for solicitada a palavra-passe dos auscultadores.  
↳ O LED azul piscará quando o emparelhamento for bem sucedido.

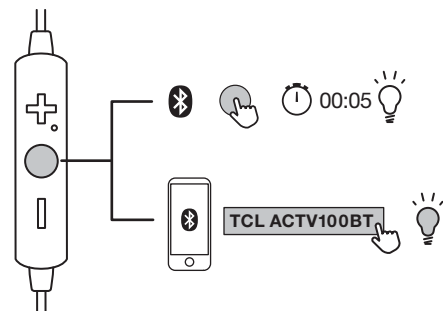

### Nota

- Os auscultadores podem memorizar até 8 dispositivos diferentes que ligou. Se ligar mais do que 8 dispositivos, o primeiro dispositivo ligado é substituído pelo último ligado.
- Certifique-se de que o seu smartphone ou dispositivo possuem funcionalidade Bluetooth® e são compatíveis com os auscultadores (consultar 'Perfil Bluetooth®' na página 3).

# 4 Utilizar os seus auscultadores

Pode apreciar a música sem fios e fazer as suas chamadas telefónicas com os seus auscultadores.

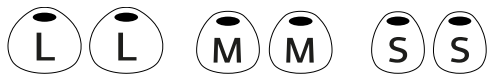

## Selecionar as suas almofadas

As almofadas substituíveis serão oferecidas com os auscultadores. Pode escolher um par que se adapte melhor ao seu ouvido.

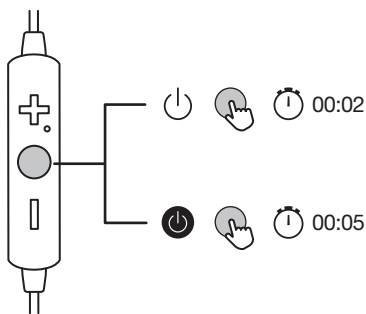

## Ligar e desligar os auscultadores



Prima  durante 2 segundos para ligar os seus auscultadores.  
Prima  durante 5 segundos para desligar os seus auscultadores.

## Ligue os seus auscultadores ao seu smartphone ou dispositivo Bluetooth®



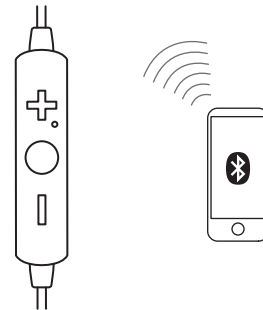

- 1 Ligue o seu smartphone ou dispositivo Bluetooth®.
- 2 Ligue os seus auscultadores.
  - ↳ O LED azul começa a piscar.
  - ↳ Os auscultadores voltam a estabelecer automaticamente ligação ao último dispositivo smartphone/Bluetooth® ligado.



### Nota

- Recomenda-se que ligue o dispositivo smartphone/Bluetooth® ou ative a funcionalidade Bluetooth® antes de ligar os auscultadores. Caso contrário, será necessário voltar a estabelecer ligação entre os auscultadores e o dispositivo smartphone/Bluetooth® manualmente.
- Caso não seja possível ligar os auscultadores a nenhum dispositivo Bluetooth® dentro de 5 minutos, os auscultadores desligam-se automaticamente para economizar a duração da bateria.

## Controlo da música

Controlo da música	Funcionamento
Aumentar volume	Premir 
Avançar	Premir  duas vezes
Reproduzir ou colocar em pausa	Premir  uma vez
Retroceder	Premir  três vezes
Diminuir volume	Premir 

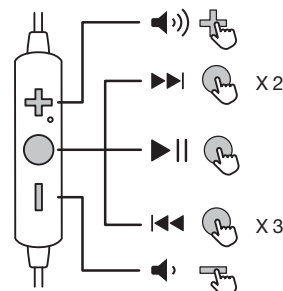

## Assistente de voz

Os comandos de voz do telemóvel permitem-lhe falar com a **Siri**<sup>®</sup> ou o **Google Assistant**<sup>™</sup> no seu smartphone, através dos seus auscultadores. Para obter mais informações sobre como utilizar a **Siri**<sup>®</sup> ou o **Google Assistant**<sup>™</sup>, consulte o manual do utilizador do seu dispositivo smartphone ou Bluetooth<sup>®</sup>.

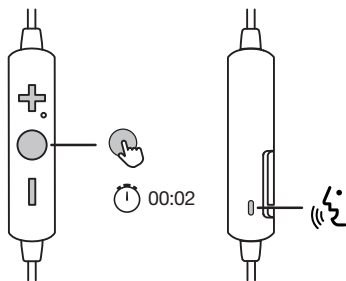

Prima durante 2 segundos para ativar a **Siri**<sup>®</sup> ou o **Google Assistant**<sup>™</sup>. Ouvirá o som de arranque. Faça pedidos à **Siri**<sup>®</sup> ou ao **Google Assistant**<sup>™</sup> através do microfone dos auscultadores.

## Controlo da chamada

Controlo da chamada	Funcionamento
Silenciar/ativar o microfone durante uma chamada	Premir  e
Atender ou desligar uma chamada	Premir  uma vez
Alternar para outro chamador durante uma chamada	Premir  duas vezes
Rejeitar uma chamada a receber	Manter premido  durante 2 segundos
Ajustar o volume	Premir  ou

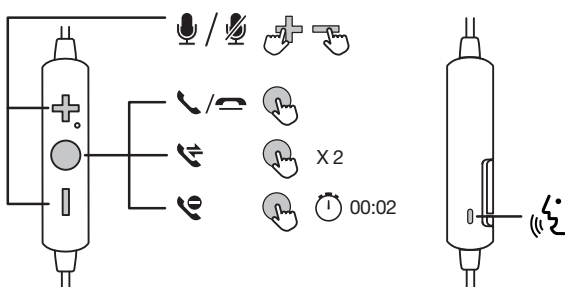

## Mudar o idioma da voz

Depois de ligar os auscultadores, ouvirá notificações de voz sobre diferentes estados do auscultador, tais como quando o nível da bateria está fraco ou quando os auscultadores estão ligados ao smartphone ou ao dispositivo Bluetooth<sup>®</sup>. Para mudar outro idioma de voz, consultar os seguintes passos.

- 1 Assegurar que os auscultadores estão ligados.
- 2 Manter premido e simultaneamente durante 5 segundos.
  - ↳ Ouvirá um sinal sonoro para confirmar que o idioma de voz foi alterado.

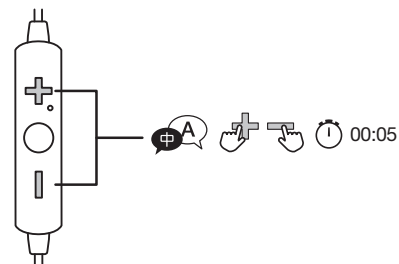

### Dica

- Há dois idiomas de voz disponíveis (Inglês de Mandarim) para seleção.

## Ajustar o cabo de extensão dos auscultadores

Pode expandir ou reduzir o comprimento do cabo dos auscultadores de acordo com as suas necessidades.

1. Puxe o deslizador de cabo para reduzir o comprimento de cabo.
2. Puxe o cabo lentamente para expandir o comprimento de cabo.

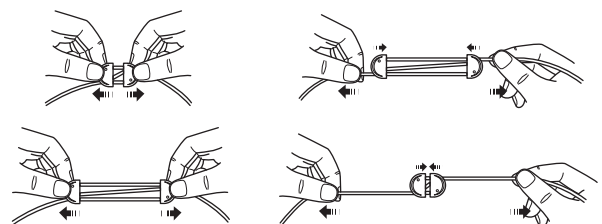

### Nota

- Ajuste o comprimento do cabo dos auscultadores para evitar que fique emaranhado.

# 5 Observação

---

## Observação de conformidade

### EMF

Este produto está em conformidade com todas as normas e regulamentos aplicáveis relativos à exposição a campos eletromagnéticos.

---

## Declaração de conformidade

Pelo presente, a TCL Corporation declara que este produto está em conformidade com os requisitos essenciais e outras disposições relevantes da Diretiva 2014/53/UE. Pode encontrar a Declaração de Conformidade em [www.tcl.com](http://www.tcl.com)

---

## Retirar a bateria integrada

Verificar os regulamentos locais sobre resíduos do seu país para a eliminação adequada de produtos eletrônicos. Para proteger o meio ambiente, retirar e reciclar a bateria do auscultador antes de o eliminar.

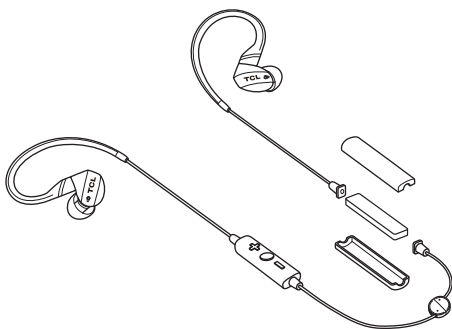

Bateria de polímero de lítio (0,37 Wh)

---

## Eliminação do seu produto e bateria usados

### Proteção e sustentabilidade ambiental

Suprimimos todas as embalagens desnecessárias e asseguramos que sejam ecologicamente corretas e sustentáveis.



O seu produto foi concebido e fabricado com materiais e componentes de alta qualidade, que podem ser reciclados e reutilizados. Deve respeitar as regulamentações locais relativas à eliminação de materiais de embalagem, baterias gastas e equipamento usado. Para informação sobre reciclagem, deve visitar [www.tcl.com](http://www.tcl.com)



Este símbolo num produto significa que o produto está abrangido pela Diretiva Europeia 2012/19/UE.



Este símbolo significa que o produto contém uma bateria interna recarregável abrangida pela Diretiva Europeia 2013/56/UE, que não pode ser eliminada com o lixo doméstico normal. Recomendamos vivamente que leve o seu produto para um ponto de recolha oficial.



# 6 Observação para os EUA e o Canadá

## Observação de conformidade para os EUA

Este dispositivo está em conformidade com as normas FCC. O funcionamento está sujeito às duas seguintes condições:

1. Este dispositivo não pode dar origem a interferência prejudicial, e
2. Este dispositivo deve aceitar qualquer interferência recebida, incluindo a interferência que pode dar origem a funcionamento não desejado.

### Normas FCC

Este equipamento foi testado e considerado estar em conformidade com os limites para o dispositivo digital da Classe B, de acordo com a Parte 15 das normas FCC. Estes limites foram concebidos para proporcionar uma proteção razoável contra interferências prejudiciais numa instalação doméstica. Este equipamento gera, usa e pode irradiar energia de rádio frequência e, se não estiver instalado e se não usado de acordo com as instruções, pode causar uma interferência prejudicial à comunicação rádio. No entanto, não existe garantia que a interferência não ocorra numa instalação em particular. Se este equipamento originar interferência prejudicial na recepção de rádio ou televisão, o que pode ser determinado ao ligar e desligar o equipamento, o utilizador é encorajado a tentar corrigir a interferência através de uma ou mais das seguintes medidas:

- Reorientar ou reposicionar a antena de receção.
- Aumentar a separação entre o equipamento e o recetor.
- Ligar o equipamento a uma tomada num circuito diferente do circuito ao qual o recetor está ligado.
- Consultar o distribuidor ou um técnico rádio/TV com experiência para obter ajuda.

### Declaração FCC de Exposição a Radiação:

Este equipamento está em conformidade com os limites de exposição à radiação FCC estabelecidos para um meio ambiente não controlado. Este transmissor não deve partilhar ou funcionar em conjunto com qualquer outra antena ou transmissor.

## Observação de conformidade para o Canadá

Este dispositivo está em conformidade com a(s) norma(s) RSS isentas de licença da Indústria do Canadá. O funcionamento está sujeito às duas seguintes condições: (1) Este dispositivo pode não causar interferência considerada prejudicial, e (2) este dispositivo deve aceitar qualquer interferência recebida, incluindo a interferência que pode dar origem a funcionamento não desejado.

CAN ICES-3(B)/NMB-3(B)

### Declaração de Exposição a Radiação da IC

Este equipamento está em conformidade com os limites de exposição à radiação do Canadá estabelecidos para ambientes não controlados. Este transmissor não deve partilhar ou funcionar em conjunto com qualquer outra antena ou transmissor.

**Cuidado:** O utilizador é advertido que quaisquer alterações ou modificações não expressamente aprovadas pela parte responsável pela conformidade podem anular a autorização ao utilizador para utilizar este equipamento.



# 7 Marcas registadas

---



A marca de palavra e os logótipos Bluetooth® são marcas comerciais registadas, propriedade da Bluetooth® SIG, Inc. e todas as utilizações de tais marcas estão sujeitas a licenciamento pela TCL Corporation.

## **Siri®**

Siri® é uma marca comercial da Apple Inc., registada nos E.U.A. e noutros países.

## **Google™**

Google™ e o logótipo Google™ são marcas comerciais registadas da Google™ Inc., e Google Assistant™ é uma marca comercial da Google™, Inc.

## **TCL**

TCL é uma marca comercial registada da TCL Corporation nos EUA e no Canadá.

## **ACTV**

ACTV é uma marca comercial da TCL North America.

**Todas as outras marcas comerciais e designações comerciais** são propriedade dos seus respetivos proprietários.

# 8 Perguntas frequentes

---

Não consigo ligar os auscultadores.

- Os seus auscultadores não têm energia suficiente na bateria. Carregue os seus auscultadores (consultar 'Carregar os seus auscultadores' na página 5).

Os auscultadores não se estão a ligar automaticamente ao meu smartphone.

- Assegurar que liga o seu smartphone antes de ligar os auscultadores. Certifique-se de que a função Bluetooth® do seu smartphone se encontra ligada.

Os auscultadores continuam a desligar-se.

- Os seus auscultadores não têm energia suficiente na bateria. Carregue os seus auscultadores (consultar 'Carregar os seus auscultadores' na página 5).
- Certifique-se de que os auscultadores e o dispositivo Bluetooth® se encontram dentro do alcance de funcionamento. Remover todos os dispositivos Bluetooth® desnecessários.
- Retirar os auscultadores da lista de emparelhamento e voltar a emparelhá-los com o seu dispositivo.

Os auscultadores não emparelham com o meu dispositivo.

- Assegurar que segue os passos descritos neste manual do utilizador.
- Assegurar que os auscultadores entraram no modo de emparelhamento. Manter premido  até que os LED azul e branco pisquem alternadamente.

Não consigo encontrar o nome do modelo dos auscultadores na lista de emparelhamento do meu dispositivo Bluetooth® para efetuar uma ligação pela primeira vez.

- Siga os passos descritos neste manual do utilizador e emparelhe de novo os auscultadores com o seu dispositivo manualmente (consultar 'Emparelhe os auscultadores com os seus dispositivos smartphone ou Bluetooth®' na página 5).

Porque a música toca na coluna do meu smartphone, mas não através dos meus auscultadores?

- Assegurar que já selecionou no seu smartphone para ouvir música através dos auscultadores. Para informação, consultar o manual do utilizador do seu smartphone.

Não consigo ouvir falar do outro lado.

- Ajustar o volume dos seus auscultadores.
- Ajustar o volume do seu dispositivo Bluetooth® ligado.

O outro lado não consegue ouvir a minha voz.

- Assegurar que fala perto do microfone.
- Assegurar que o microfone não está sem som.

A qualidade do áudio é fraca e ouve-se ruído crepitante.

- Certifique-se de que o dispositivo Bluetooth® se encontra dentro do alcance de funcionamento. Reduza a distância ou remove eventuais obstáculos entre os seus auscultadores e o dispositivo Bluetooth®.

A qualidade do áudio é fraca quando a transmissão do smartphone ou a transmissão de áudio não funciona.

- Certifique-se de que o seu smartphone suporta o HFP - Perfil de mãos-livres e o A2DP - Perfil de distribuição de áudio avançado (estéreo Bluetooth® suportado).

Não consigo controlar as funções de música no meu dispositivo Bluetooth®.

- Certifique-se de que a fonte de áudio Bluetooth® suporta AVRCP - Perfil de controlo remoto de áudio vídeo.

Para onde levo os meus auscultadores para os eliminar?

- Para encontrar a solução mais próxima de reciclagem de eletrónicos para si, deve visitar [www.tcl.com](http://www.tcl.com)

Para suporte adicional, visitar [www.tcl.com](http://www.tcl.com)

---

# **ESTAMOS PRONTOS PARA AJUDAR**

**contacte-nos  
primeiro com  
quaisquer questões**

---

Para mais detalhes ou para ajuda, visitar:  
[www.tcl.com](http://www.tcl.com)

2019© TCL Entertainment Solutions Limited. Todos os direitos reservados.

Este produto foi fabricado e vendido sob a responsabilidade da TCL Entertainment Solutions Limited.

ACTV100BT\_PT\_UM\_v1.0