

Bonjour ! Commençons.

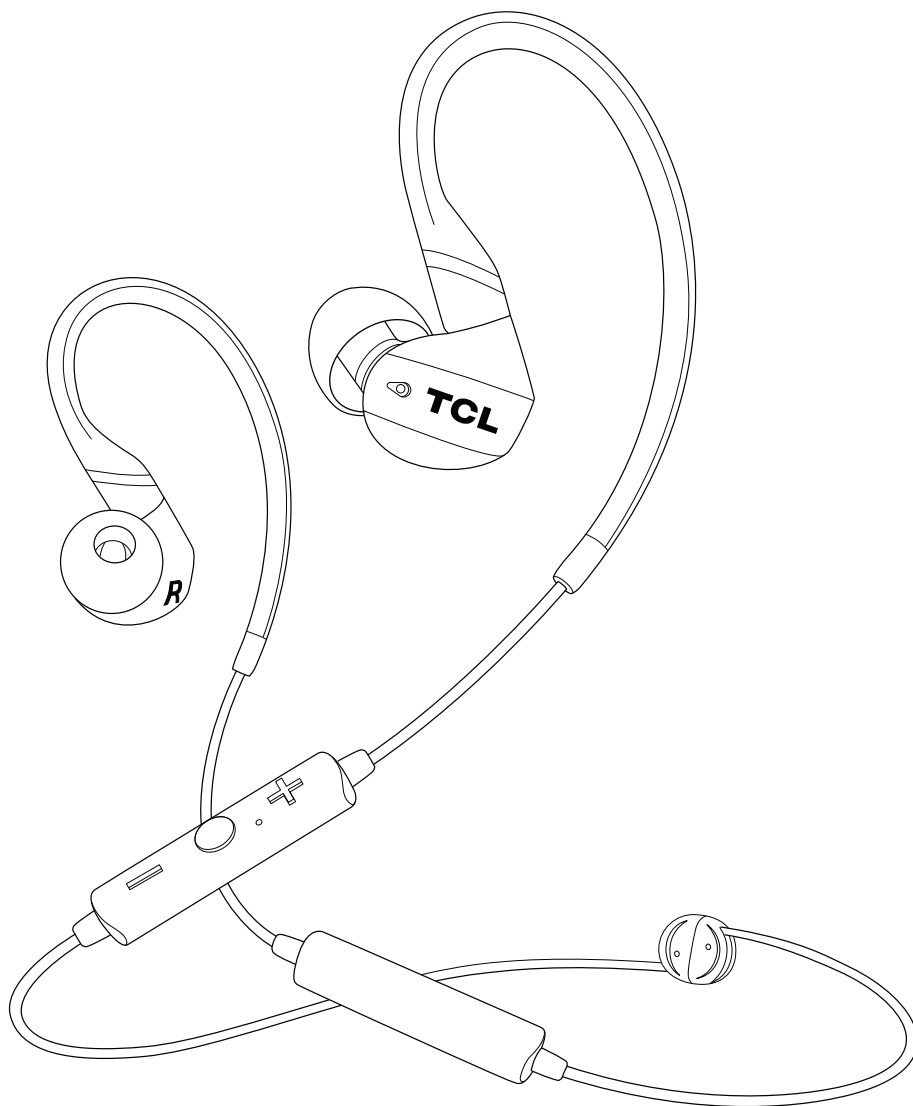

ACTV100BT
Manuel d'utilisation

Sommaire

1	Consignes de sécurité importantes	3
	Sécurité auditive Informations générales relatives à la sécurité	
<hr/>		
2	Bienvenue	4
	Contenu de la boîte Aperçu des écouteurs intra-auriculaires sans fil	
<hr/>		
3	Connecter vos écouteurs	5
	Charger vos écouteurs Coupler les écouteurs avec votre smartphone ou des appareils Bluetooth®	
<hr/>		
4	Utiliser vos écouteurs	6
	Sélectionner vos embouts intra-auriculaires Allumer ou éteindre vos écouteurs Connecter vos écouteurs à votre smartphone ou à un appareil Bluetooth® Commande de la musique Assistant vocal Contrôle des appels Changer la langue audio Ajuster le câble d'extension des écouteurs	
<hr/>		
5	Avis	8
	Avis de conformité Déclaration de conformité Retirer la batterie intégrée Mise au rebut de votre produit usagé et de la batterie	
<hr/>		
6	Avis pour les États-Unis et le Canada	9
	Avis de conformité pour les États-Unis Avis de conformité pour le Canada	
<hr/>		
7	Marques commerciales	10
<hr/>		
8	Questions fréquentes	11

1 Consignes de sécurité importantes

Sécurité auditive



Risques

Pour éviter tout dommage auditif, limitez votre durée d'utilisation des écouteurs à un niveau sonore élevé et réglez le volume à un niveau raisonnable. Plus le volume est élevé, plus le temps d'écoute sans danger diminue.

Pour empêcher les accidents et les dommages auditifs :

- Écoutez à un volume raisonnable, pendant une période raisonnable.
- Faites attention à ne pas augmenter continuellement le volume, car votre audition s'adapte.
- Ne montez pas le volume au point de ne plus entendre ce qui se passe autour de vous.

Informations générales relatives à la sécurité

Pour prévenir les dommages et les dysfonctionnements :

- N'exposez pas les écouteurs à des chaleurs excessives.
- Ne faites pas tomber vos écouteurs.
- Les écouteurs ne doivent pas être exposés à des éclaboussures ou à des gouttes d'eau.
- Ne laissez pas vos écouteurs tomber dans l'eau.
- N'utilisez aucun agent nettoyant contenant de l'alcool, de l'ammoniaque, du benzène ou des produits abrasifs.
- Si un nettoyage est nécessaire, servez-vous d'un chiffon doux, humidifié si besoin est avec un peu d'eau ou de savon doux dilué, pour nettoyer le produit.

Précautions relatives à la batterie :

- La batterie intégrée ne doit pas être exposée à des chaleurs excessives comme les rayons du soleil, le feu ou toute autre source de chaleur similaire.

Température de fonctionnement et humidité :

- Utilisez ou rangez l'appareil dans un endroit où la température est comprise entre 0 °C (32 °F) et 45 °C (113 °F) (jusqu'à 90 % d'humidité relative).
- La durée de vie de la batterie peut diminuer dans des conditions de température élevée ou basse.

Responsabilité :

- Ce produit est conçu pour être utilisé avec des appareils mobiles prenant en charge la norme Bluetooth® spécifiée par Bluetooth® SIG, Inc. et compatibles avec les profils Bluetooth® suivants :

Profil Bluetooth®

- HSP - Profil des écouteurs
- HFP - Profil mains libres
- A2DP - Profil de distribution audio avancée (stéréo Bluetooth® prise en charge)
- AVRCP - Profil de commande audio/vidéo à distance

- Cet équipement radio fonctionne dans les bandes de fréquence et aux puissances maximales suivantes Bluetooth 2.4GHz band : 5.09dBm
- Toute utilisation non mentionnée dans le présent manuel d'utilisation est considérée comme une utilisation incorrecte du produit.
- TCL Corporation décline toute responsabilité pour les accidents ou dommages causés par une utilisation incorrecte de ce produit.

2 Bienvenue

Félicitations pour l'achat de vos nouveaux écouteurs TCL ! Lorsqu'ils seront configurés et connectés, vous pourrez profiter de votre musique sans fil et passer des appels téléphoniques avec un son de haute qualité. Il est recommandé de lire intégralement le présent manuel d'utilisation pour pouvoir configurer, connecter et utiliser l'appareil facilement et correctement. Pour obtenir plus d'informations, rendez-vous sur le site www.tcl.com.

Commençons.

Contenu de la boîte

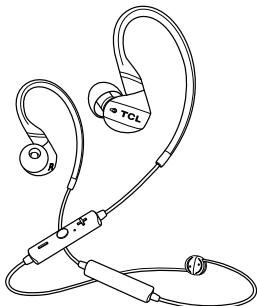

Écouteurs intra-auriculaires sans fil TCL ACTV100BT
(avec embouts intra-auriculaires de taille M)



3 paires d'embouts intra-auriculaires remplaçables

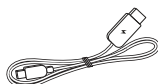

Câble USB
(de charge)

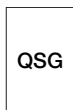

Guide de démarrage rapide



Feuille de sécurité

Aperçu des écouteurs intra-auriculaires sans fil

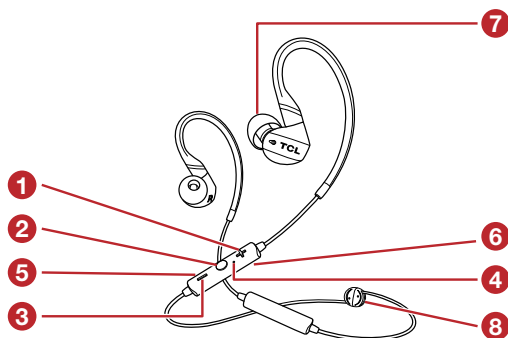

- 1 **+** Augmenter le volume.
- 2 **○** Allumer ou éteindre/coupler/commander la musique/contrôler les appels et l'assistant vocal ou passer à la piste suivante ou précédente.
- 3 **-** Baisser le volume.
- 4 Témoin
- 5 Port de charge micro USB
- 6 Microphone (à l'arrière)
- 7 Embouts intra-auriculaires remplaçables
- 8 Glissière du câble

3 Connecter vos écouteurs

Avant d'utiliser vos écouteurs pour passer des appels et profiter de votre musique, suivez les instructions ci-dessous pour configurer et connecter vos écouteurs.

Charger vos écouteurs

Branchez le câble de charge USB fourni dans :

- Le port de charge micro USB situé sur les écouteurs et ;
- Le port USB/du chargeur sur un ordinateur.
↳ Le témoin devient blanc durant la charge, puis il s'éteint lorsque les écouteurs sont complètement chargés.

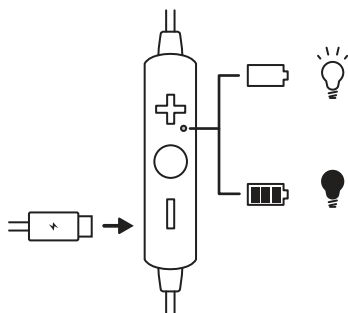

Remarque

- Lors de la première utilisation, chargez la batterie pendant 5 heures pour obtenir une capacité et une durée de vie optimales de la batterie.
- Après la première charge, les charges suivantes dureront environ 2 heures.
- Utilisez uniquement le câble de charge USB fourni pour charger vos écouteurs, afin d'éviter d'endommager l'appareil.

Avertissement

Effectuez les charges uniquement avec un adaptateur USB 5 V CC certifié

Coupler les écouteurs avec votre smartphone ou des appareils Bluetooth®

Lors de la première utilisation, vous devez coupler manuellement les écouteurs avec votre smartphone.

- 1 Appuyez sur le bouton et maintenez-le enfoncé pendant 5 secondes jusqu'à ce que le témoin clignote alternativement en bleu et en blanc.
↳ Le témoin bleu se met à clignoter lorsque le couplage est réussi.
- 2 Activez la fonction Bluetooth® de votre smartphone.
- 3 Sélectionnez **TCL ACTV100BT**. Saisissez « **0000** » si le mot de passe des écouteurs est demandé.
↳ Le témoin bleu se met à clignoter lorsque le couplage est réussi.

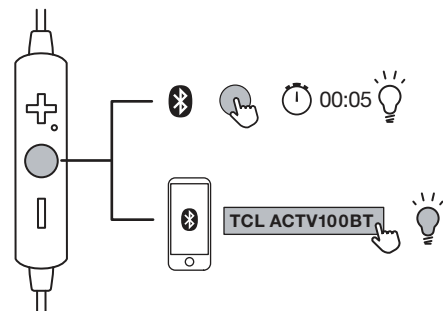

Remarque

- Les écouteurs peuvent sauvegarder jusqu'à 8 appareils différents auxquels ils se sont connectés. Si vous vous connectez à plus de 8 appareils, l'appareil connecté le plus ancien sera remplacé par l'appareil connecté le plus récent.
- Assurez-vous que votre smartphone ou appareil est doté d'une fonction Bluetooth® et qu'il est compatible avec les écouteurs (voir « Profil Bluetooth® » à la page 3).

4 Utiliser vos écouteurs

Vous pouvez maintenant profiter de votre musique sans fil et passer des appels téléphoniques avec vos écouteurs.

Sélectionner vos embouts intra-auriculaires

Des embouts intra-auriculaires remplaçables vous seront offerts avec les écouteurs. Vous pouvez choisir la paire la plus adaptée à vos oreilles.

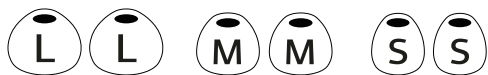

Allumer ou éteindre vos écouteurs

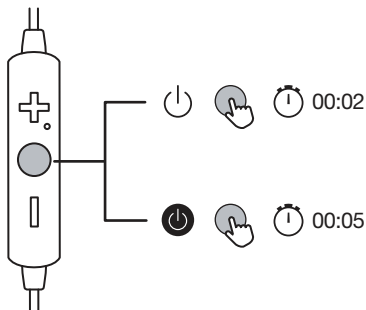

Appuyez sur le bouton pendant 2 secondes pour allumer vos écouteurs.
Appuyez sur le bouton pendant 5 secondes pour éteindre vos écouteurs.

Connecter vos écouteurs à votre smartphone ou à un appareil Bluetooth®

- 1 Allumez votre smartphone ou un appareil Bluetooth®.
- 2 Allumez vos écouteurs.
↳ Le témoin bleu clignote.

↳ Les écouteurs se reconnectent automatiquement au dernier smartphone/appareil Bluetooth® connecté.

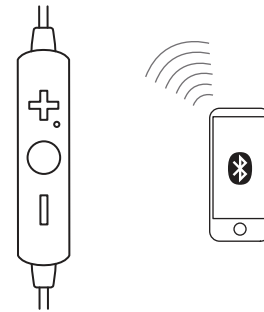

Remarque

- Il est recommandé d'allumer le smartphone/l'appareil Bluetooth® ou d'activer la fonction Bluetooth® avant d'allumer les écouteurs. Autrement, il vous faudra reconnecter manuellement les écouteurs au smartphone/à l'appareil Bluetooth®.
- En cas d'échec de connexion des écouteurs à n'importe quel appareil Bluetooth® dans les 5 minutes suivant l'allumage, les écouteurs s'éteindront automatiquement afin d'économiser la batterie.

Commande de la musique

Commande de la musique	Utilisation
Augmenter le volume	Appuyer sur
Piste suivante	Appuyer deux fois sur
Lecture ou mise en pause	Appuyer une fois sur
Piste précédente	Appuyer trois fois sur
Baisser le volume	Appuyer sur

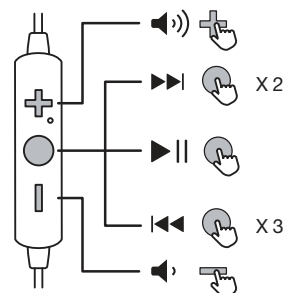





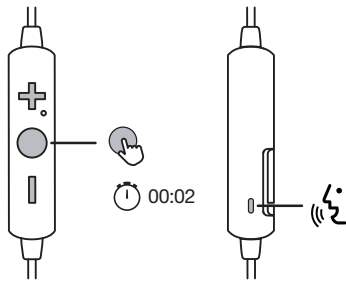

Assistant vocal

Les commandes vocales du téléphone vous permettent de parler à **Siri®** ou à **Google Assistant™** sur votre smartphone en utilisant vos écouteurs. Pour obtenir plus d'informations sur l'utilisation de **Siri®** ou de **Google Assistant™**, veuillez consulter le manuel d'utilisation de votre smartphone ou de l'appareil Bluetooth® concerné.



Appuyez sur le bouton  pendant 2 secondes pour activer **Siri®** ou **Google Assistant™**. Le son du démarrage retentit. Effectuez une demande à **Siri®** ou à **Google Assistant™** en parlant dans le microphone des écouteurs.

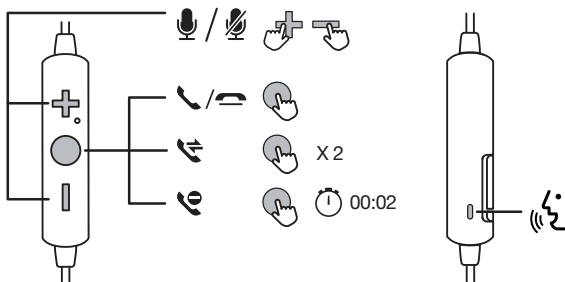

Contrôle des appels

Contrôle des appels	Utilisation
Activer/désactiver le microphone durant un appel	Appuyer sur  et 
Décrocher ou raccrocher	Appuyer une fois sur 
Basculer sur un autre correspondant durant un appel	Appuyer deux fois sur 
Refuser un appel entrant	Maintenir le bouton  enfoncé pendant 2 secondes
Régler le volume	Appuyer sur  ou 



Changer la langue audio

Après avoir allumé les écouteurs, vous entendrez des notifications vocales concernant différents états des écouteurs, comme lorsque le niveau de la batterie est faible ou quand les écouteurs sont connectés au smartphone ou à un appareil Bluetooth®. Pour changer la langue audio, effectuez les étapes suivantes.

- 1 Assurez-vous que les écouteurs sont allumés.
- 2 Appuyez en même temps sur les boutons  et  et maintenez-les enfoncés pendant 5 secondes.
 - ↳ Un signal sonore retentit pour confirmer que le changement de langue audio a été effectué.

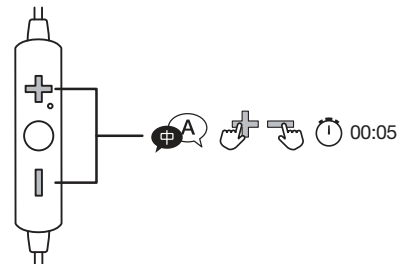

Indication

- Deux langues audio (anglais et mandarin) sont disponibles au choix.

Ajuster le câble d'extension des écouteurs

Vous pouvez augmenter ou réduire la longueur du câble des écouteurs selon vos besoins.

1. Tirez sur les côtés de la glissière pour réduire la longueur du câble.
2. Tirez doucement sur le câble pour augmenter sa longueur.

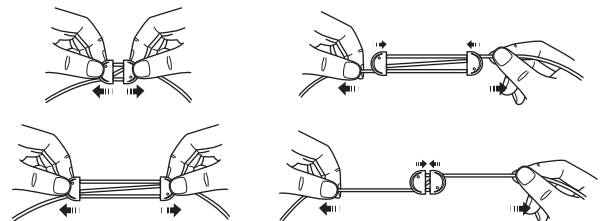

Remarque

- Ajustez délicatement la longueur du câble des écouteurs pour empêcher tout enchevêtrement.

5 Avis

Avis de conformité

CEM

Ce produit est conforme à toutes les réglementations et normes applicables en ce qui concerne l'exposition aux champs électromagnétiques.

Déclaration de conformité

Par la présente, TCL Corporation déclare que ce produit est conforme aux exigences essentielles et à d'autres dispositions pertinentes de la directive 2014/53/EU. La déclaration de conformité est disponible sur le site www.tcl.com

Retirer la batterie intégrée

Vérifiez les réglementations locales de votre pays en matière de gestion des déchets pour une mise au rebut appropriée de vos produits électroniques. Afin de protéger l'environnement, retirez et recyclez la batterie des écouteurs avant leur mise au rebut.

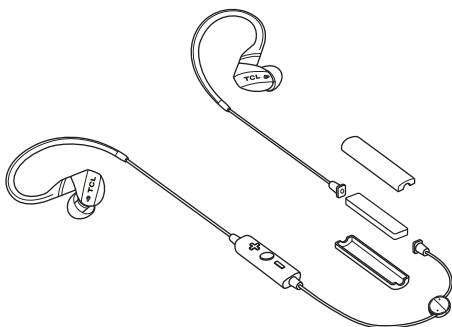

Batterie au lithium polymère (0,37 Wh)

Mise au rebut de votre produit usagé et de la batterie

Durabilité et protection environnementale

Nous avons supprimé tous les emballages superflus et nous nous sommes assurés que les emballages utilisés sont écologiques et durables.



Votre appareil est conçu et fabriqué avec des composants et des matériaux de haute qualité, pouvant être recyclés et réutilisés. Veuillez respecter les réglementations locales en ce qui concerne la mise au rebut des éléments d'emballage, des batteries épuisées ou des équipements usagés. Pour obtenir des informations relatives au recyclage, rendez-vous sur le site www.tcl.com



Lorsque ce symbole est présent sur un produit, cela signifie que ce dernier est soumis à la directive européenne 2012/19/EU.



Ce symbole signifie que le produit contient une batterie rechargeable intégrée soumise à la directive européenne 2013/56/EU et qui ne peut pas être mise au rebut avec les déchets ménagers ordinaires. Nous vous recommandons vivement d'apporter votre produit à un centre de collecte officiel.



Depuis le 01/01/2015, Le Triman est une signalétique obligatoire (décret d'application n°2014-1577 du 23/12/2014) relatif à la signalétique commune des emballages recyclages qui relèvent d'une consigne de tri (articles R541-12-17 et R541-12-18 du code de l'environnement). Participez au recyclage de votre produit et emballage, pour plus de détails, reportez-vous au site www.consignesdetri.fr

6 Avis pour les États-Unis et le Canada

Avis de conformité pour les États-Unis

Cet appareil est conforme à la réglementation de la FCC. L'utilisation de cet appareil est soumise aux deux conditions suivantes :

1. Cet appareil ne peut pas générer d'interférences préjudiciables, et
2. Cet appareil doit accepter toutes les interférences reçues, y compris celles pouvant engendrer un fonctionnement indésirable.

Réglementation de la FCC

Cet appareil a été testé et déclaré conforme aux limites d'un appareil numérique de classe B, conformément au paragraphe 15 de la réglementation de la FCC. Ces limites sont conçues pour fournir une protection suffisante contre les interférences préjudiciables dans une installation résidentielle. Cet équipement génère, utilise et peut émettre de l'énergie radioélectrique et, s'il n'est pas installé et utilisé conformément aux instructions fournies, peut produire des interférences affectant les communications radio. Cependant, rien ne garantit que des interférences ne se produiront pas dans certaines installations. Si cet équipement génère des interférences préjudiciables à la réception de signaux radio ou de télévision (ce qui peut être constaté en éteignant puis en rallumant l'appareil), nous conseillons à l'utilisateur d'essayer une ou plusieurs des mesures suivantes pour tenter de corriger le problème :

- Réorienter ou déplacer l'antenne de réception.
- Éloigner davantage le récepteur de l'équipement.
- Brancher l'équipement sur une prise de circuit différente de celle sur laquelle le récepteur est branché.
- Consulter le revendeur ou un technicien qualifié spécialisé en équipements radio/de télévision.

Déclaration de la FCC sur l'exposition aux rayonnements :

Cet appareil est conforme aux limites de la FCC sur l'exposition aux rayonnements définies pour un environnement non contrôlé. Cet émetteur ne doit pas être installé à proximité d'une autre antenne ou d'un autre émetteur ni utilisé conjointement avec ces derniers.

Avis de conformité pour le Canada

Cet appareil est conforme aux normes d'exemption de licence RSS d'Industry Canada. L'utilisation de cet appareil est soumise aux deux conditions suivantes : (1) cet appareil ne doit pas générer d'interférences préjudiciables, et (2) il doit accepter toutes les interférences reçues, y compris celles pouvant engendrer un fonctionnement indésirable.

CAN ICES-3(B)/NMB-3(B)

Déclaration IC relative à l'exposition aux rayonnements

Cet appareil est conforme aux limites canadiennes sur l'exposition aux rayonnements définies pour des environnements non contrôlés. Cet émetteur ne doit pas être installé à proximité d'une autre antenne ou d'un autre émetteur ni utilisé conjointement avec ces derniers.

Attention : le droit de l'utilisateur de faire usage de l'appareil peut être annulé par des modifications ou changements non approuvés expressément par l'entité en charge de la conformité de l'appareil par rapport aux normes.

Le présent appareil est conforme aux CNR d'Industrie Canada applicables aux appareils radio exempts de licence. L'exploitation est autorisée aux deux conditions suivantes :

- (1) l'appareil ne doit pas produire de brouillage, et
- (2) l'utilisateur de l'appareil doit accepter tout brouillage radioélectrique subi, même si le brouillage est susceptible d'en compromettre le fonctionnement.

Déclaration d'IC sur l'exposition aux radiations:

- Cet équipement est conforme aux limites d'exposition aux radiations définies par le Canada pour des environnements non contrôlés.
- Cet émetteur ne doit pas être installé au même endroit ni utilisé avec une autre antenne ou un autre émetteur.



7 Marques commerciales



La marque verbale et les logos Bluetooth® sont des marques déposées de Bluetooth® SIG, Inc. et leur utilisation par TCL Corporation fait l'objet d'un accord de licence.

Siri®

Siri® est une marque d'Apple Inc., déposée aux États-Unis et dans d'autres pays.

Google™

Google™ et le logo de Google™ sont des marques déposées de Google™ Inc., et Google Assistant™ est une marque de Google™, Inc.

TCL

TCL est une marque déposée de TCL Corporation aux États-Unis et au Canada.

ACTV

ACTV est une marque de TCL North America.

Toutes les autres marques et tous les autres noms commerciaux sont la propriété de leurs propriétaires respectifs.

8 Questions fréquentes

Je n'arrive pas à allumer les écouteurs.

- Vos écouteurs sont déchargés. Chargez vos écouteurs (voir « Charger vos écouteurs » à la page 5).

Les écouteurs ne se connectent pas automatiquement à mon smartphone.

- Assurez-vous d'allumer votre smartphone avant d'allumer les écouteurs. Assurez-vous que la fonction Bluetooth® de votre smartphone est activée.

Les écouteurs n'arrêtent pas de se déconnecter.

- Vos écouteurs sont déchargés. Chargez vos écouteurs (voir « Charger vos écouteurs » à la page 5).
- Assurez-vous que les écouteurs et l'appareil Bluetooth® se trouvent à portée de fonctionnement l'un de l'autre. Éloignez tous les appareils Bluetooth® inutiles.
- Retirez les écouteurs de la liste de couplage, puis coupez-les à nouveau avec votre appareil.

Les écouteurs n'arrivent pas à se coupler avec mon appareil.

- Assurez-vous d'avoir respecté les étapes décrites dans le présent manuel d'utilisation.
- Assurez-vous que les écouteurs sont en mode de couplage. Appuyez sur le bouton  et maintenez-le enfoncé jusqu'à ce que le témoin clignote alternativement en bleu et en blanc.

Je ne trouve pas le nom du modèle des écouteurs dans la liste de couplage de mon appareil Bluetooth® pour établir une toute première connexion.

- Suivez les étapes décrites dans le présent manuel d'utilisation, puis coupez à nouveau manuellement les écouteurs avec votre appareil (voir « Coupler les écouteurs avec votre smartphone ou des appareils Bluetooth® » à la page 5).

Pourquoi la musique retentit via le haut-parleur de mon smartphone et pas dans mes écouteurs ?

- Assurez-vous que vous avez préalablement sélectionné votre smartphone pour écouter la musique via les écouteurs. Pour plus d'informations, consultez le manuel d'utilisation de votre smartphone.

Je n'entends pas mon interlocuteur parler.

- Réglez le volume de vos écouteurs.
- Réglez le volume de l'appareil Bluetooth® connecté.

Mon interlocuteur n'entend pas ma voix.

- Assurez-vous de parler tout près du microphone.
- Vérifiez que le microphone n'est pas désactivé.

La qualité audio est médiocre et des grésillements se font entendre.

- Assurez-vous que l'appareil Bluetooth® se trouve à portée de fonctionnement. Réduisez la distance ou enlevez les obstacles présents entre vos écouteurs et l'appareil Bluetooth®.

La qualité audio est médiocre lorsque la transmission se fait à partir du smartphone ou alors la transmission audio ne fonctionne pas du tout.

- Assurez-vous que votre smartphone prend en charge à la fois les profils HFP - Profil mains libres et A2DP - Profil de distribution audio avancée (stéréo Bluetooth® prise en charge).

Je n'arrive pas à commander les fonctions musicales sur mon appareil Bluetooth®.

- Assurez-vous que la source audio Bluetooth® prend en charge le profil AVRCP - Profil de commande audio/vidéo à distance.

Où dois-je apporter mes écouteurs pour m'en débarrasser ?

- Pour connaître les solutions de recyclage de produits électroniques les plus proches, rendez-vous sur le site www.tcl.com.

Pour une assistance supplémentaire, rendez-vous sur le site www.tcl.com

NOUS SOMMES PRÊTS À VOUS AIDER

**Contactez-nous en
premier si vous avez
des questions**

Pour plus de renseignements ou une assistance, rendez-vous sur le site :
www.tcl.com

2019© TCL Entertainment Solutions Limited. Tous droits réservés.

Ce produit a été fabriqué par et est vendu sous la responsabilité de TCL Entertainment Solutions Limited.

ACTV100BT_FR_UM_v1.0