

Pozdrav! Počnimo!



ELIT400NC
Korisnički priručnik

Sadržaj

1	Važne sigurnosne upute Zaštita sluha Opće informacije o sigurnosti	3
2	Dobro došli Sadržaj pakiranja Pregled bežičnih slušalica s mikrofonom koje ide preko ušiju s funkcijom aktivnog uklanjanja buke	4
3	Spojite vaše slušalice Napunite vaše slušalice Uparite slušalice s vašim pametnim telefonom ili Bluetooth® uređajima	5
4	Način uporabe slušalica Korištenje dostavljenog kabela za slušalice Uključite ili isključite vaše slušalice Povežite slušalice s pametnim telefonom ili Bluetooth® uređajem Upravljanjem ANC-om Upravljanje glazbom Glasovni pomoćnik Upravljanje pozivom Promjena jezika glasovnog upravljanja	6
5	Obavijest Priopćenje o sukladnosti Izjava o sukladnosti Uklonite ugrađenu bateriju Odlaganje starog proizvoda i baterije	9
6	Priopćenje za SAD i Kanadu Priopćenje o sukladnosti za SAD Priopćenje o sukladnosti za Kanadu	10
7	Žigovi	11
8	Često postavljana pitanja	12

1 Važne sigurnosne upute

Zaštita sluha



Opasnost

Kako biste izbjegli oštećenje sluha ograničite vrijeme slušanja na visokoj glasnoći i podesite glasnoću na sigurnu razinu. Što je glasnoća veća, to je kraće vrijeme slušanja.

Kako biste izbjegli nezgode i oštećenja sluha:

- Slušajte glazbu pri razumnoj glasnoći u razumnom vremenskom razdoblju.
- Pazite da glasnoću ne podešavate neprekidno prema gore dok vam se sluh prilagođava.
- Ne pojačavajte glasnoću tako visoko da ne možete čuti što je oko vas.

Opće informacije o sigurnosti

Kako biste spriječili oštećenja i kvarove:

- Ne izlažite slušalice pretjeranoj toplini.
- Nemojte ispustiti slušalice.
- Slušalice ne smiju biti izložene kapanju ili prskanju vode.
- Ne dopustite da vaše slušalice budu uronjene u vodu.
- Nemojte koristiti sredstva za čišćenje koja sadrže alkohol, amonijak, benzen ili abrazivna sredstva.
- Ako je potrebno čišćenje, upotrijebite meku krpu, po potrebi navlaženu minimalnom količinom vode ili razrijeđenim blagim sapunom, za čišćenje proizvoda.

Mjere predostrožnosti u vezi baterije:

- Integrirana baterija ne smije biti izložena prekomjernoj toplini, kao što je sunčeva svjetlost, vatra ili slično.

Radna temperatura i vlažnost:

- Koristite ili čuvajte na mjestu gdje je temperatura između 0 °C (32 °F) i 45 °C (113 °F) (do 90 % relativne vlažnosti).
- Trajanje baterije može biti kraće u uvjetima visoke ili niske temperature.

Odgovornost:

- Ovaj proizvod namijenjen je za upotrebu s mobilnim uređajima koji podržavaju Bluetooth® standard koji određuje tvrtka Bluetooth® SIG, Inc. i koji su kompatibilni sa sljedećim Bluetooth® profilom:

Bluetooth® profil

- HSP – profil za slušalice s mikrofonom
- HFP - Hands-free profil
- A2DP – profil napredne distribucije zvuka (Bluetooth® stereo opcija podržana)
- AVRCP - Audio profil za daljinski upravljač

- Smatra se nepravilnom uporabom kada se ovaj proizvod koristi za bilo koju svrhu koja nije navedena u ovom korisničkom priručniku.
- TCL ne snosi nikakvu odgovornost za nezgode ili štete uzrokovane nepravilnim korištenjem ovog proizvoda.

2 Dobro došli

Čestitamo na kupnji novih TCL slušalica! Nakon postavljanja i povezivanja možete uživati u bežičnoj glazbi i telefonskim pozivima uz visoku kvalitetu zvuka. Preporučujemo vam da pročitate ovaj korisnički priručnik koji vam pomaže postaviti, spojiti i rukovati proizvodom jednostavno i ispravno. Kako biste saznali više posjetite www.tcl.com.

Počnimo!

Sadržaj pakiranja



TCL bežične slušalice s mikrofonom koje idu preko ušiju s funkcijom aktivnog uklanjanja buke ELIT400NC

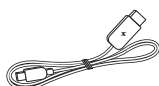

USB kabel
(za punjenje)

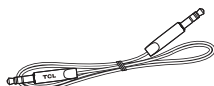

Audio kabel

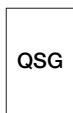

Vodič za brzi početak



Sigurnosni list

Pregled bežičnih slušalica s mikrofonom koje ide preko ušiju s funkcijom aktivnog uklanjanja buke

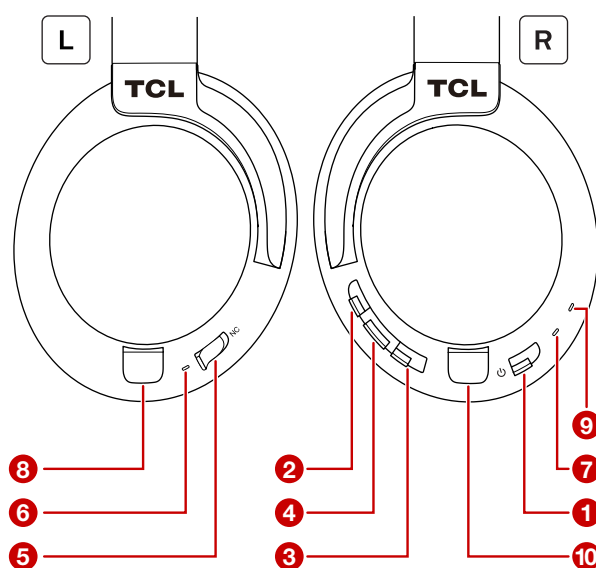

- 1 Uključivanje/isključivanje i uparivanje
- 2 Povećanje glasnoće.
- 3 Smanjenje glasnoće.
- 4 VIŠENAMJENSKA TIPKA (Upravljanje glazbom/ pozivima i glasovni pomoćnik ili prelazak na sljedeći zapis ili prethodni zapis)
- 5 Kliznik ANC
- 6 LED svjetlo ANC-a
- 7 LED indikator napajanja
- 8 Mikro USB utor za punjenje
- 9 Mikrofon
- 10 audio utičnica 3,5 mm

3 Spojite vaše slušalice

Prije nego što možete uspostavljati pozive i slušati glazbu pomoću slušalica, slijedite upute u nastavku kako biste postavili i spojili slušalice.

Napunite vaše slušalice

Spojite isporučeni USB kabel za punjenje na:

- Mikro USB utor za punjenje na slušalicama i;
 - Punjač/USB priključak na računalo.
- ↳ Tijekom punjenja LED indikator svijetli bijelo i isključuje se kada su slušalice potpuno napunjene.

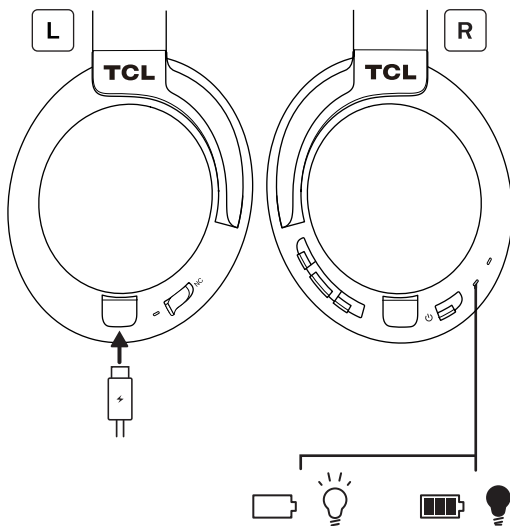

Napomena

- Za prvu uporabu puniti bateriju 5 sati radi optimalnog kapaciteta i vijeka trajanja baterije.
- Nakon prvog punjenja, normalno punjenje traje oko 2 sata.
- Koristite samo isporučeni USB kabel za punjenje kako biste napunili slušalice bez oštećenja.

Upozorenje

Puniti samo s certificiranim USB punjačem DC 5V

Uparite slušalice s vašim pametnim telefonom ili Bluetooth® uređajima

Za prvi put morate ručno upariti slušalice s pametnim telefonom.

- 1 Provjerite jesu li slušalice potpuno napunjene.
 - 2 Pritisnite gumb  i držite ga 5 sekundi dok plavo-bijela LED lampica ne zasvijetli naizmjenično.
 - 3 Uključite Bluetooth® funkciju svog pametnog telefona.
 - 4 Odaberite **TCL ELIT400NC**. Unesite '0000' ako je potrebna lozinka za slušalice.
- ↳ Plavo LED svjetlo će treptati kada je uparivanje uspješno.

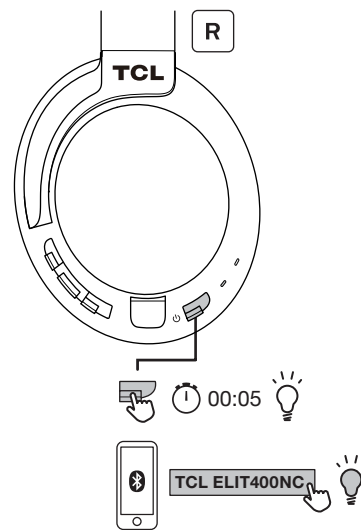

Napomena

- Slušalice mogu spremiti do 8 različitih uređaja koje ste spojili. Ako se povežete s više od 8 uređaja, prvi povezani uređaj zamjenjuje se posljednjim spojenim uređajem.
- Pobrinite se da vaš pametni telefon ili uređaj ima Bluetooth® mogućnost i da je kompatibilan sa slušalicama (pogledajte „Bluetooth® profil” na stranici 3).

4 Način uporabe slušalice

Sada možete uživati u glazbi i razgovarati telefonom uz pomoć vaših bežičnih slušalice.

Korištenje dostavljenog kabela za slušalice

Ako koristite uređaj na mjestu na kojem je ograničeno korištenje Bluetooth uređaja, kao što je zrakoplov, slušalice s mikrofonom možete koristiti kao slušalice ANC povezivanjem uređaja putem dostavljenog kabela za slušalice i uključivanja slušalice s mikrofonom. Čak i kada su slušalice s mikrofonom isključene, možete slušati glazbu s audio reprodukcijom velike razlučivosti.

Napomena

- Prilikom primanja dolaznog poziva, zvuk poziva čuje se putem slušalice s mikrofonom. Javite se na poziv koristeći svoj pametni telefon ili mobilni telefon te razgovarajte koristeći mikrofona telefona. Možete čuti pozivateljev glas putem slušalice s mikrofonom.
- Možete upravljati samo gumbom za napajanje i kliznikom ANC. Prilagodite glasnoću, reprodukciju/zaustavljanje i druge radnje na uređaju za reprodukciju.
- Kliznik NC može se koristiti za uključivanje funkcije ANC čak i kada su slušalice s mikrofonom isključene i bez obzira je li audio kabel priključen ili nije.

Uključite ili isključite vaše slušalice

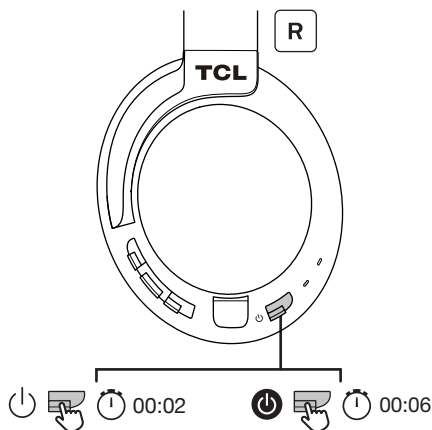

Pritisnite gumb  i držite ga 2 sekunde kako biste uključili slušalice.

Pritisnite gumb  i držite ga 6 sekundi kako biste isključili slušalice.

Povežite slušalice s pametnim telefonom ili Bluetooth® uređajem

- 1 Uključite vaš pametni telefon ili Bluetooth® uređaj.
- 2 Uključite vaše slušalice.
 - ↳ Plavo LED svjetlo treperi.
 - ↳ Slušalice se ponovno automatski povezuju sa zadnjim spojenim pametnim telefonom/Bluetooth® uređajem.

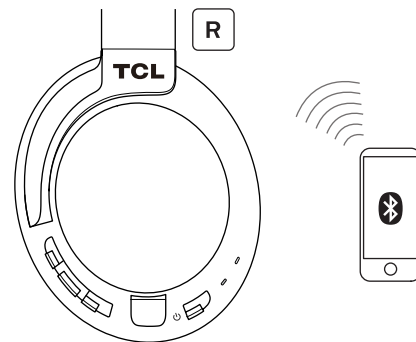

Napomena

- Preporučujemo vam da uključite pametni telefon/Bluetooth® uređaj ili aktivirate Bluetooth® značajku prije uključivanja slušalice. U suprotnom, bit će potrebno ručno ponovno spojiti slušalice i pametni telefon/Bluetooth® uređaj.
- Ako se slušalice ne uspiju spojiti s bilo kojim Bluetooth® uređajem u roku od 5 minuta i funkcija ANC je isključena, slušalice će se automatski isključiti kako bi se produžio vijek trajanja baterije.

Upravljanjem ANC-om

Slušalice imaju značajku ANC (aktivno uklanjanje buke), funkciju koja štiti vaš sluh od neželjene buke iz okoline pomoću aktivnog upravljanja bukom. Kada je funkcija ANC aktivirana, možete uživati u besplatnoj mobilnoj komunikaciji i povećati udobnost prilikom slušanja glazbe. Za više informacija o načinu upravljanja funkcijom ANC na slušalicama, pogledajte sljedeću tablicu.

Funkcija ANC	Gumb ANC (lijeva slušalica)	Zeleno LED svjetlo (lijeva slušalica)
Aktivirano	Kliznite udesno	Uključeno
Deaktivirano	Kliznite ulijevo	Isključeno

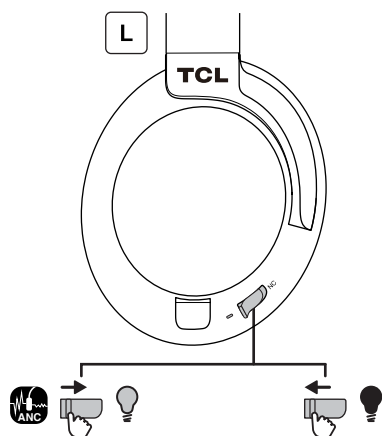

Napomena

- Ako je funkcija ANC uključena, slušalice će se automatski isključiti u bilo kojem stanju.
- Preporučuje se da onemogućite funkciju ANC kada je ne trebate kako biste produžili vijek trajanja baterije.

Upravljanje glazbom

Upravljanje glazbom	Radnja
Reproducirajte ili pauzirajte	Pritisnite gumb jednom
Preskočiti naprijed	Pritisnite gumb dva puta
Vratite unatrag	Pritisnite gumb tri puta
Pojačati glasnoću	Pritisnite
Smanjivanje glasnoće	Pritisnite

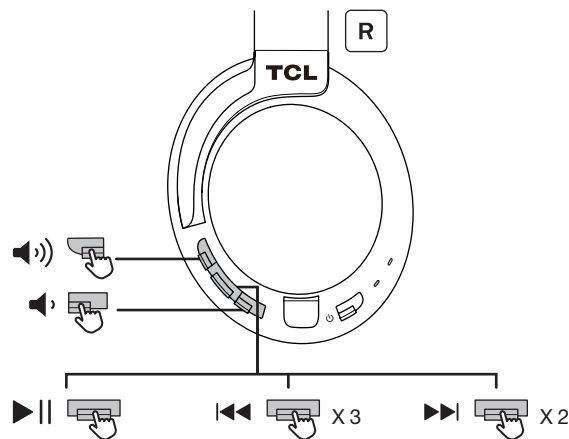





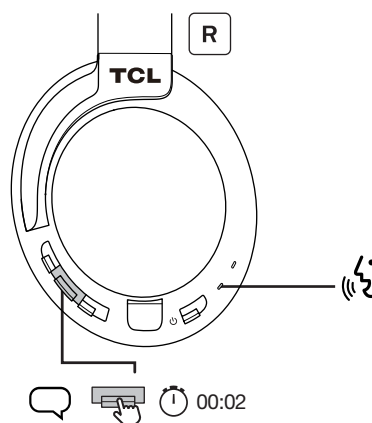

Glasovni pomoćnik

Glasovne naredbe telefona omogućuju vam da razgovarate s virtualnim pomoćnikom **Siri**® ili **Google Assistant**™ na pametnom telefonu pomoću slušalica. Za više informacija o korištenju virtualnog pomoćnika **Siri**® ili **Google Assistant**™, pogledajte korisnički priručnik vašeg pametnog telefona ili Bluetooth® uređaja.



Pritisnite gumb i držite ga 2 sekunde za aktiviranje virtualnog pomoćnika **Siri**® ili **Google Assistant**™. Čut ćete zvuk pokretanja. Zatražite nešto od virtualnog pomoćnika **Siri**® ili **Google Assistant**™ pomoću mikrofona na slušalicama.

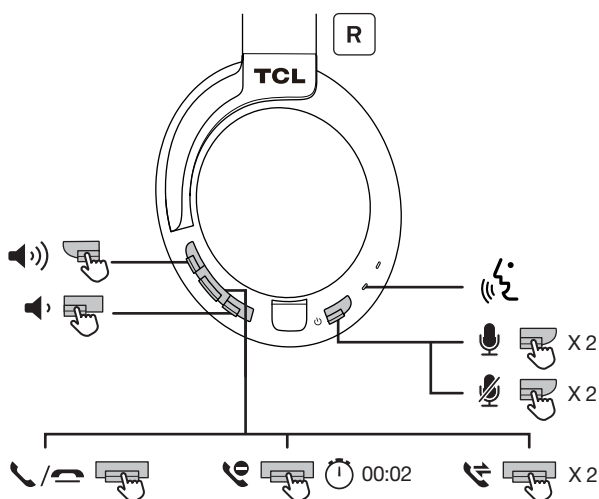

Upravljanje pozivom

Upravljanje pozivom	Radnja
Isključite/uključite mikrofonski uređaj tijekom poziva	Pritisnite gumb  dva puta. Funkcija za isključivanje mikrofona nije dostupna kada se aktivira drugi pozivatelj
Prihvatajte ili odbijte poziv	Pritisnite gumb  jednom
Prebacite se na drugog pozivatelja tijekom poziva	Pritisnite gumb  dva puta
Odbijte dolazni poziv	Pritisnite gumb  i držite ga 2 sekunde
Podesite glasnoću	Pritisnite gumb  ili 



Promjena jezika glasovnog upravljanja

Nakon uključivanja slušalica, čut ćete glasovne obavijesti o različitim statusima slušalica, primjerice kada je razina baterije niska ili kada su slušalice spojene na pametni telefon ili Bluetooth® uređaj. Kako biste se prebacili na drugi govorni jezik pogledajte sljedeće korake.

- 1 Provjerite jesu li slušalice uključene.
- 2 Pritisnite gumb  i  istovremeno te ih držite 5 sekundi.
 - ↳ Čut ćete zvučni signal koji potvrđuje da je jezik govora promijenjen.

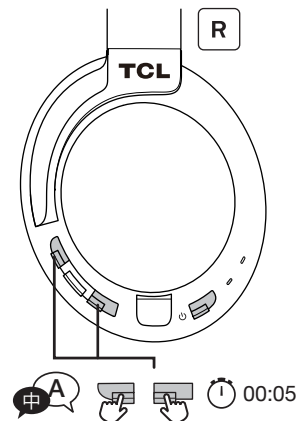

Savjet

- Dostupna su dva govorna jezika (engleski i mandarinski kineski).

5 Obavijest

Priopćenje o sukladnosti

EMF

Ovaj proizvod je u skladu sa svim primjenjivim standardima i propisima koji se odnose na izloženost elektromagnetskim poljima.

Izjava o sukladnosti

TCL ovime izjavljuje da je ovaj proizvod u skladu s osnovnim zahtjevima i drugim relevantnim odredbama Direktive 2014/53/EU. Izjavu o sukladnosti možete pronaći na www.tcl.com

Uklonite ugrađenu bateriju

Provjerite lokalne propise o otpadu u vašoj zemlji radi pravilnog odlaganja elektroničkih proizvoda. Kako biste zaštitili okoliš uklonite i reciklirajte bateriju slušalica prije odlaganja istih.

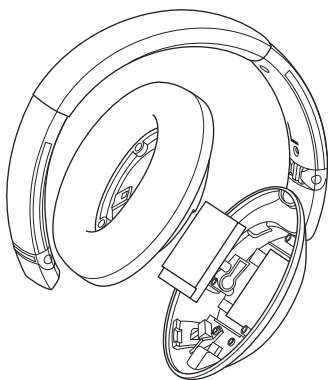

Litij-polimerska baterija (2,22 Wh)

Odlaganje starog proizvoda i baterije

Zaštita okoliša i održivost

Izostavili smo sve nepotrebne ambalaže i pobrinuli se da proizvod bude ekološki prihvatljiv i održiv.



Vaš je proizvod dizajniran i proizveden od visokokvalitetnih materijala i sastavnica, koji se mogu reciklirati i ponovno koristiti. Pridržavajte se lokalnih propisa o odlaganju materijala za pakiranje, istrošenih baterija i stare opreme. Kako biste saznali više o recikliranju posjetite www.tcl.com



Ovaj simbol na proizvodu označava da je proizvod pokriven Europskom direktivom 2012/19/EU.



Ovaj simbol znači da proizvod sadrži ugrađenu punjivu bateriju koju pokriva Europska direktiva 2013/56/EU i koja se ne može odlagati zajedno s običnim kućnim otpadom. Preporučujemo da svoj proizvod odnesete na službeno mjesto za prikupljanje.

6 Priopćenje za SAD i Kanadu

Priopćenje o sukladnosti za SAD

Ovaj uređaj je sukladan FCC pravilima. Rad ovisi o sljedeća dva uvjeta:

1. Ovaj uređaj ne smije uzrokovati štetne smetnje; i
2. Ovaj uređaj mora prihvatiti sve primljene smetnje, uključujući smetnje koje mogu uzrokovati neželjeni rad.

FCC pravila

Ova oprema je testirana i utvrđeno je da je u skladu s ograničenjima za digitalne uređaje klase B, u skladu s dijelom 15 FCC pravila. Ta ograničenja osmišljena su kako bi pružila razumnu zaštitu od štetnih smetnji u stambenim zgradama. Ova oprema generira, koristi i može emitirati radio-frekvencijsku energiju i, ako se ne instalira i koristi u skladu s uputama, može prouzročiti štetne smetnje radijskim komunikacijama. Međutim, nema jamstva da se smetnje neće pojaviti u određenoj instalaciji. Ako ova oprema uzrokuje štetne smetnje radijskom ili televizijskom prijemu, što se može utvrditi isključivanjem i uključivanjem opreme, korisniku se preporuča da pokuša ispraviti smetnje pomoću jedne ili više sljedećih mjera:

- Preusmjerite ili premjestite prijemnu antenu.
- Povećajte udaljenost između opreme i prijemnika.
- Spojite opremu u utičnicu na strujnom krugu različitom od onog na kojeg je prijemnik priključen.
- Za pomoć se obratite prodavaču ili iskusnom radio/TV tehničaru.

Izjava o izloženosti FCC zračenju:

Ova oprema je u skladu s FCC ograničenjima izloženosti zračenju utvrđenima za nekontrolirano okruženje. Ovaj odašiljač ne smije se nalaziti na istom mjestu niti raditi zajedno s nekom drugom antenom ili odašiljačem.

Priopćenje o sukladnosti za Kanadu

Ovaj je uređaj u skladu s licencom Industry Canada – izuzevši RSS standarde. Rad ovisi o sljedeća dva uvjeta: (1) ovaj uređaj ne smije uzrokovati štetne smetnje i (2) ovaj uređaj mora prihvatiti sve primljene smetnje, uključujući i smetnje koje mogu uzrokovati neželjeni rad.

CAN ICES-3(B)/NMB-3(B)

Izjava o izloženosti IC zračenju

Ova oprema je u skladu s kanadskim ograničenjima izloženosti zračenju utvrđenima za nekontrolirana okruženja. Ovaj odašiljač ne smije se nalaziti na istom mjestu niti raditi zajedno s nekom drugom antenom ili odašiljačem.

Opres: Korisnik je upozoren da promjene ili izmjene koje nije izričito odobrila strana odgovorna za usklađenost mogu poništiti ovlaštenje korisnika za upravljanje opremom.



7 Žigovi

Bluetooth®

Verbalni žig i logotipi Bluetooth® registrirani su žigovi u vlasništvu tvrtke Bluetooth® SIG, Inc., a svaka upotreba tih oznaka od strane tvrtke TCL zaštićena je licencom.

Siri®

Siri® je žig tvrtke Apple Inc., registriran u SAD-u i drugim državama.

Google™

Google™ i Google™ logotip registrirani su zaštitni znaci tvrtke Google™ Inc., a Google Assistant™ zaštitni je znak tvrtke Google™, Inc.

TCL

TCL je registrirani zaštitni znak tvrtke TCL u SAD-u i Kanadi.

ELIT

ELIT je žig tvrtke TCL North America.

Svi ostali zaštitni znakovi i trgovački nazivi

vlasništvo su njihovih vlasnika.

8 Često postavljana pitanja

Ne mogu uključiti slušalice.

- Baterija slušalica nije dovoljno napunjena. Napunite slušalice (pogledajte „Napunite vaše slušalice” na stranici 5).

Slušalice nisu automatski povezane s pametnim telefonom.

- Provjerite jeste li uključili pametni telefon prije uključivanja slušalica. Provjerite je li Bluetooth® funkcija pametnog telefona uključena.

Slušalice se i dalje isključuju.

- Baterija slušalica nije dovoljno napunjena. Napunite slušalice (pogledajte „Napunite vaše slušalice” na stranici 5).
- Provjerite jesu li slušalice i Bluetooth® uređaj u radnom dometu. Uklonite sve nepotrebne Bluetooth® uređaje.
- Uklonite slušalice s popisa za uparivanje i ponovno ih uparite s uređajem.

Slušalice se ne uparuju s mojim uređajem.

- Obvezno slijedite korake opisane u ovom korisničkom priručniku.
- Provjerite nalaze li se slušalice u načinu uparivanja. Pritisnite gumb  i držite ga dok plavo-bijela LED lampica ne zasvijetli naizmjenično.

Ne mogu pronaći naziv modela slušalica na popisu za uparivanje na svom Bluetooth® uređaju u svrhu prvog spajanja.

- Slijedite korake opisane u ovom korisničkom priručniku i ponovno ručno uparite slušalice s uređajem (pogledajte „Uparite slušalice s vašim pametnim telefonom ili Bluetooth® uređajima” na stranici 5).

Zašto se glazba reproducira na zvučniku pametnog telefona, ali ne i preko slušalica?

- Provjerite jeste li već na pametnom telefonu odabrali slušanje glazbe putem slušalica. Informacije potražite u korisničkom priručniku pametnog telefona.

Ne čujem govor druge strane.

- Podesite jačinu zvuka vaših slušalica.
- Podesite glasnoću zvuka spojenog Bluetooth® uređaja.

Druga strana ne može čuti moj glas.

- Pazite da govorite u blizini mikrofona.
- Provjerite je li mikrofonski isključen.

Kvaliteta zvuka je loša i čuje se pucketanje.

- Provjerite je li Bluetooth® uređaj unutar radnog raspona. Smanjite udaljenost ili uklonite prepreke između slušalica i Bluetooth® uređaja.

Kvaliteta zvuka je loša kada streaming s pametnog telefona ili audio streaming ne funkcionira uopće.

- Provjerite podržava li vaš pametni telefon HFP – profil za rad bez upotrebe ruku i A2DP – profil napredne distribucije zvuka (Bluetooth® stereo opcija podržana).

Ne mogu upravljati glazbenim značajkama na svom Bluetooth® uređaju.

- Provjerite podržava li Bluetooth® audio izvor AVRCP – profil daljinskog upravljanja za audio i video.

Kamo mogu odnijeti slušalice kako bi ih odložio/la?

- Kako biste pronašli najbliže rješenje za recikliranje elektronske opreme posjetite www.tcl.com

Za daljnju podršku posjetite www.tcl.com

SPREMNI SMO POMOĆI

**prvo se obratite nama, ako
imate bilo kakvih pitanja**

Kako biste saznali više ili zatražili pomoć posjetite:
www.tcl.com

2019© TCL Entertainment Solutions Limited. Sva prava
pridržana.

Ovaj je proizvod proizveden i prodaje se pod odgovornošću
tvrtke TCL Entertainment Solutions Limited.

ELIT400NC_HR_UM_v1.0