

Ahoj! Podíme na to!

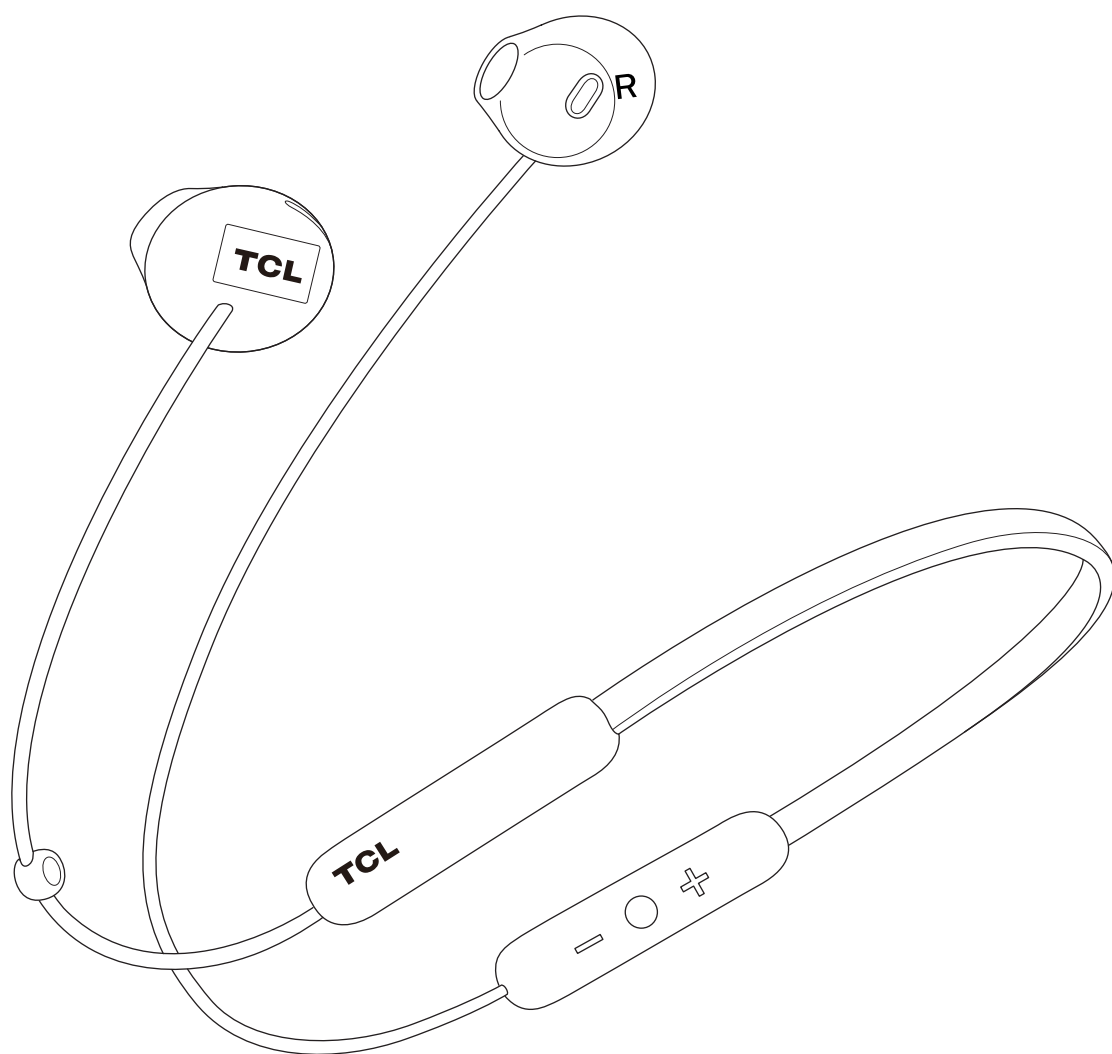

SOCL200BT
Návod na používanie

Obsah

1	Dôležité bezpečnostné pokyny Bezpečnosť sluchu Všeobecné bezpečnostné informácie	3
2	Vítajte Čo je súčasťou balenia Prehľad bezdrôtových štopľových slúchadiel na nosenie okolo krku	4
3	Pripojenie slúchadiel Nabíjanie slúchadiel Párovanie slúchadiel so smartfónom alebo zariadeniami s funkciou Bluetooth®	5
4	Používanie slúchadiel Zapnutie alebo vypnutie slúchadiel Pripojenie slúchadiel k smartfónu alebo zariadeniu s funkciou Bluetooth® Ovládanie hudby Hlasový asistent Ovládanie hovoru Zmena jazyka hlasu	6
5	Oznámenie Oznámenie o súlade Vyhlásenie o súlade Vytiahnutie zabudovanej batérie Likvidácia starého výrobku a batérie	8
6	Oznámenie pre USA a Kanadu Oznámenie o súlade pre USA Oznámenie o súlade pre Kanadu	9
7	Ochranné známky	10
8	Časté otázky	11

1 Dôležité bezpečnostné pokyny

Bezpečnosť sluchu



Nebezpečenstvo

V rámci prevencie pred poškodením sluchu obmedzte dobu, počas ktorej používate slúchadlá s vysokou hlasitosťou a nastavte hlasitosť na bezpečnú úroveň. Čím vyššia hlasitosť, tým kratšia je doba počúvania.

Prevencia pred nehodami a poškodením sluchu:

- Počúvajte pri rozumnej hlasitosti po vhodnú dobu.
- Nezabudnite hlasitosť zvyšovať postupne, aby sa sluch prispôbil.
- Nezvyšujte hlasitosť tak vysoko, že nebudete počuť svoje okolie.

Všeobecné bezpečnostné informácie

Prevencia pred poškodením a poruchami:

- Slúchadlá nevystavujte nadmernému teplu.
- Slúchadlá nesmú spadnúť.
- Slúchadlá nesmú byť vystavené striekajúcej ani tečúcej vode.
- Slúchadlá sa nesmú ponárať do vody.
- Nepoužívajte čistiace prostriedky obsahujúce alkohol, amoniak, benzén ani brúsne prostriedky.
- Ak je potrebné čistenie, použite mäkkú handričku. V prípade potreby vyčistite výrobok handričkou navlhčenou minimálnym množstvom vody alebo zriedeným mydlovým roztokom.

Opatrenia týkajúce sa batérie:

- Zabudovaná batéria nesmie byť vystavená účinkom nadmerného tepla, napríklad slnečnému žiareniu, ohňu a podobne.

Prevádzková teplota a vlhkosť:

- Používajte alebo skladujte na mieste s teplotou od 0 °C (32 °F) do 45 °C (113 °F) (relatívna vlhkosť max. 90 %).
- Životnosť batérie sa môže pri vysokých alebo nízkych teplotách skrátiť.

Zodpovednosť:

- Tento produkt je určený na používanie s mobilnými zariadeniami, ktoré podporujú štandard Bluetooth® špecifikovaný spoločnosťou Bluetooth® SIG, Inc. a sú kompatibilné s nasledujúcim profilom Bluetooth®:

Profil Bluetooth®

- HSP – Profil slúchadiel s mikrofónom
- HFP – Profil hands-free
- A2DP – Profil rozšírenej distribúcie zvuku (podporovaná stereo funkcia Bluetooth®)
- AVRCP – Profil profil diaľkového ovládania zvuku a videa

- Považuje sa za nesprávne použitie, ak sa tento výrobok používa na nejaký účel, ktorý nie je v tomto návode na používanie vymenovaný.
- Spoločnosť TCL Corporation nenesie žiadnu zodpovednosť za nehody ani škody spôsobené nesprávnym použitím tohto výrobku.

2 Vitajte

Blahoželáme vám ku kúpe nových slúchadiel TCL! Po ich nastavení a pripojení si môžete vychutnať počúvanie hudby a telefonovanie so zvukom vo vysokej kvalite. Odporúčame vám prečítať si tento návod na používanie, ktorý vám pomôže s ľahkým a správnym nastavením, pripojením a používaním výrobku. Ďalšie informácie nájdete na webovej stránke www.tcl.com.

Podíme na to!

Čo je súčasťou balenia

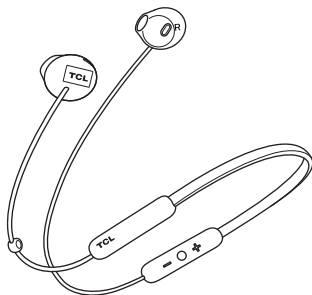

Bezdrôtové štopľové slúchadlá TCL na nosenie okolo krku SOCL200BT

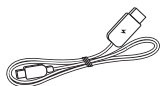

USB kábel (na nabíjanie)

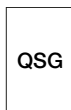





Stručná úvodná príručka

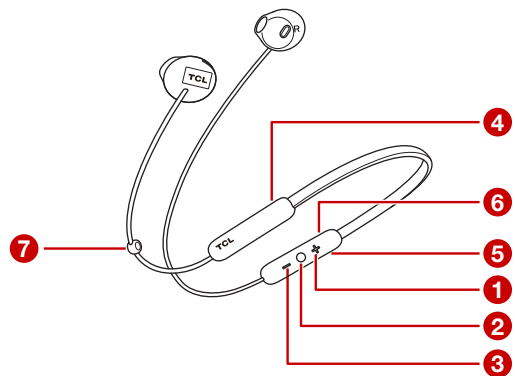

Bezpečnostný hárok

Prehľad bezdrôtových štopľových slúchadiel na nosenie okolo krku



- 1  Zvýšenie hlasitosti.
- 2  Zapnutie alebo vypnutie/párovanie/ovládanie hudby/ovládanie hovoru a hlasový asistent, prípadne preskočenie na nasledujúcu alebo predchádzajúcu skladbu.
- 3  Zníženie hlasitosti.
- 4 LED indikátor (na zadnej strane)
- 5 Nabíjacia zásuvka Micro USB
- 6 Mikrofón (na zadnej strane)
- 7 Posúvač kábla

3 Pripojenie slúchadiel

Pred telefonovaním a počúvaním hudby cez slúchadlá postupujte podľa ďalej uvedených pokynov a nastavte a pripojte slúchadlá.

Nabíjanie slúchadiel

Zapojte priložený nabíjací kábel rozhrania USB do:

- zásuvky micro USB na nabíjanie na slúchadlách,
 - druhý koniec zapojte do nabíjačky alebo portu USB na počítači.
- ↳ Počas nabíjania svieti LED indikátor nabielo a zhasne, keď sú slúchadlá plne nabité.

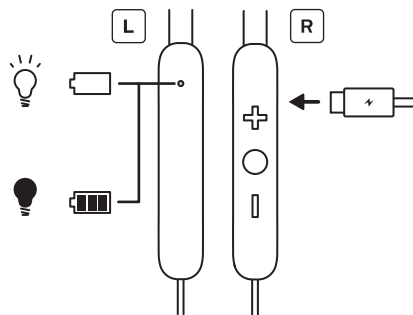

Poznámka

- Pre optimálnu kapacitu batérie a životnosť je potrebné pri prvom použití nabíjať batériu 5 hodín.
- Po prvom nabití trvá nabíjanie zvyčajne 2 hodiny.
- Na nabíjanie slúchadiel používajte len priložený nabíjací USB kábel, aby nedošlo k poškodeniu výrobku.

Varovanie

Nabíjajte len certifikovaným USB adaptérom na jednosmerné napätie 5 V

Párovanie slúchadiel so smartfónom alebo zariadeniami s funkciou Bluetooth®

Pri prvom použití je potrebné ručne spárovať slúchadlá so smartfónom.

- 1 Stlačte a na 5 sekúnd podržte tlačidlo , až kým LED indikátor nebude blikať striedavo namodro a nabielo.
 - ↳ Keď je párovanie úspešné, bude LED indikátor blikať namodro.
- 2 Zapnite na smartfóne funkciu Bluetooth®.
- 3 Vyberte položku **TCL SOCL200BT**. Ak je potrebné zadať heslo pre slúchadlá, zadajte '0000'.
 - ↳ Keď je párovanie úspešné, bude LED indikátor blikať namodro.

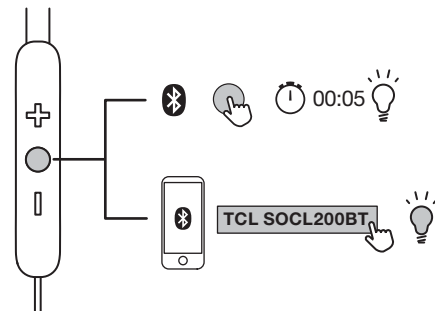

Poznámka



- V slúchadlách môže byť uložený najviac 8 rozličných zariadení, ktoré sa pripájajú. Ak sa pripojíte k viac než 8 zariadeniam, najstaršie pripojené zariadenie bude nahradené naposledy pripojeným.
- Uistite sa, že váš smartfón alebo zariadenie má k dispozícii funkciu Bluetooth® a je kompatibilné so slúchadlami (pozri „Profil Bluetooth®“ na strane 3).

4 Používanie slúchadiel

Teraz si môžete bezdrôtovo vychutnať hudbu a telefonovať pomocou slúchadiel.

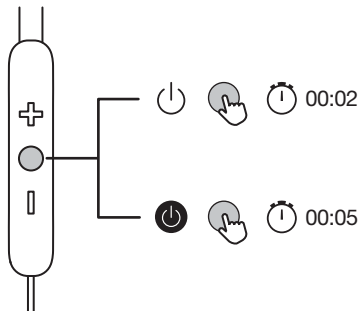
Zapnutie alebo vypnutie slúchadiel



Ak chcete zapnúť slúchadlá, stlačte tlačidlo  na 2 sekundy.
Ak chcete vypnúť slúchadlá, stlačte tlačidlo  na 5 sekúnd.

Pripojenie slúchadiel k smartfónu alebo zariadeniu s funkciou Bluetooth®

- 1 Zapnite smartfón alebo zariadenie s funkciou Bluetooth®.
- 2 Zapnite slúchadlá.
 - ↳ Modrý LED indikátor bliká.
 - ↳ Slúchadlá sa automaticky opätovne pripoja k naposledy pripojenému smartfónu/zariadeniu s funkciou Bluetooth®.

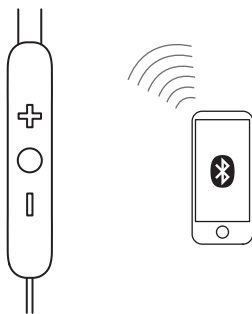

Poznámka

- Pred zapnutím slúchadiel sa odporúča zapnúť smartfón/zariadenie s funkciou Bluetooth® alebo aktivovať funkciu Bluetooth®. V opačnom prípade budete musieť slúchadlá a smartfón/zariadenie s funkciou Bluetooth® opätovne pripojiť ručne.
- Ak sa slúchadlá do 5 minút nepripoja k žiadnemu zariadeniu s funkciou Bluetooth®, automaticky sa vypnú, aby sa šetrila životnosť batérie.

Ovládanie hudby

Ovládanie hudby	Používanie
Zvýšenie hlasitosti	Stlačte tlačidlo 
Preskočiť dopredu	Dvakrát stlačte tlačidlo 
Prehrať alebo pozastaviť	Jedenkrát stlačte tlačidlo 
Preskočiť dozadu	Trikrát stlačte tlačidlo 
Zníženie hlasitosti	Stlačte tlačidlo 

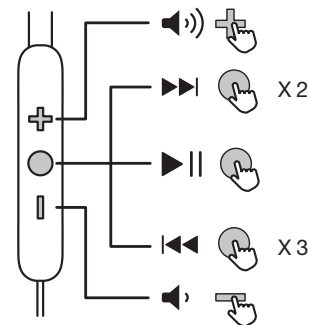

Hlasový asistent

Hlasové príkazy telefónu vám umožnia hovoriť so **Siri**[®] alebo **Google Assistant**[™] v smartfóne pomocou slúchadiel. Ďalšie informácie o používaní **Siri**[®] alebo **Google Assistant**[™] nájdete v návode na používanie smartfónu alebo zariadenia s funkciou Bluetooth[®].

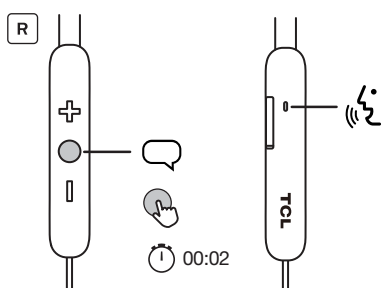

Stlačením tlačidla **+** na 2 sekundy aktivujete **Siri**[®] alebo **Google Assistant**[™]. Budete počuť úvodný zvuk. Zadajte príkaz pre **Siri**[®] alebo **Google Assistant**[™] cez mikrofón slúchadiel.

Ovládanie hovoru

Ovládanie hovoru	Používanie
Stlmenie/zrušenie stlmenia mikrofónu počas hovoru	Stlačte tlačidlo + a -
Prijatie alebo ukončenie hovoru	Jedenkrát stlačte tlačidlo ○
Prepnutie na iný hovor počas hovoru	Dvakrát stlačte tlačidlo ○
Odmietnutie prichádzajúceho hovoru	Stlačte a na 2 sekundy podržte tlačidlo ○
Nastavenie hlasitosti	Stlačte tlačidlo + alebo -

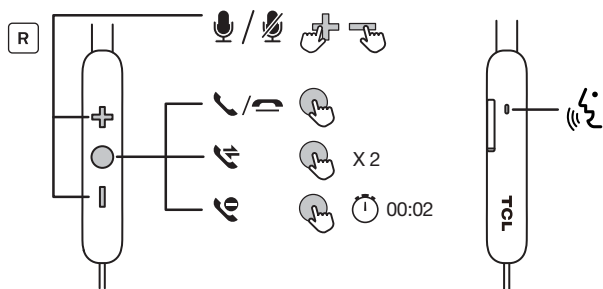

Zmena jazyka hlasu

Po zapnutí slúchadiel budete počuť hlasové oznámenia k rozličným stavom slúchadiel, napríklad keď je slabá úroveň nabitia batérie alebo keď sú slúchadlá pripojené k smartfónu alebo zariadeniu s funkciou Bluetooth[®]. Ak chcete zmeniť jazyk hlasu, postupujte nasledovne.

- 1 Presvedčte sa, či sú slúchadlá zapnuté.
- 2 Súčasne stlačte tlačidlá **+** a **=** a podržte ich 5 sekúnd.
 - ↳ Budete počuť zvukový signál potvrdzujúci, že jazyk hlasu bol zmenený.

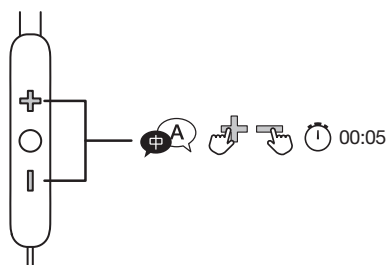

Tip

- Na výber sú dva jazyky hlasu (angličtina a mandarínčina).

5 Oznámenie

Oznámenie o súlade

EMF

Výrobok je v súlade so všetkými platnými normami a predpismi týkajúcimi sa vystaveniu žiarenia elektromagnetických polí.

Vyhlásenie o súlade

Spoločnosť TCL Corporation týmto vyhlasuje, že tento výrobok je v súlade so základnými požiadavkami a ďalšími príslušnými ustanoveniami smernice 2014/53/EÚ. Vyhlásenie o súlade nájdete na webovej stránke www.tcl.com

Vytiahnutie zabudovanej batérie

Informácie o správnej likvidácii elektronických výrobkov nájdete v predpisoch platných vo vašej krajine. V rámci ochrany životného prostredia vytriahnite a recyklujte batériu slúchadiel pred jej likvidáciou.

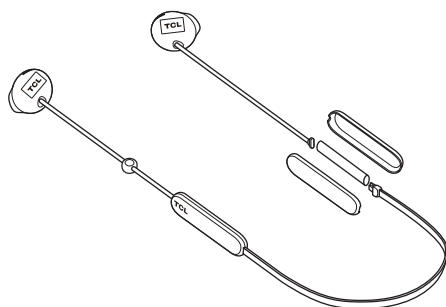

Lítium-polymérová batéria (0,37 Wh)

Likvidácia starého výrobku a batérie

Ochrana a udržateľnosť životného prostredia

Vynechali sme všetky nepotrebné obaly a zaistili, aby bol výrobok vhodný pre udržateľnosť životného prostredia.



Výrobok bol navrhnutý a vyrobený z vysoko kvalitných materiálov a súčiastok, ktoré možno recyklovať a opakovane použiť. Dodržiavajte miestne predpisy týkajúce sa likvidácie obalových materiálov, vyčerpaných batérií a starého zariadenia. Informácie o recyklácii nájdete na webovej stránke www.tcl.com.



Tento symbol na výrobku znamená, že na výrobok sa vzťahuje Európska smernica 2012/19/EÚ.



Tento symbol znamená, že výrobok obsahuje zabudovanú nabíjateľnú batériu, pre ktorú platí Európska smernica 2013/56/EÚ, podľa ktorej nesmie byť výrobok likvidovaný spolu s bežným domovým odpadom. Dôrazne odporúčame odniesť výrobok na oficiálne zberné miesto.

6 Oznámenie pre USA a Kanadu

Oznámenie o súlade pre USA

Toto zariadenie spĺňa pravidlá FCC. Musí fungovať za týchto dvoch podmienok:

1. Toto zariadenie nesmie spôsobovať škodlivé rušenie.
2. Toto zariadenie musí absorbovať akékoľvek rušenie, vrátane rušenia, ktoré môže spôsobiť nežiaducu činnosť zariadenia.

Pravidlá FCC

Toto zariadenie bolo otestované a je v súlade s obmedzeniami pre digitálne zariadenie triedy B podľa časti 15 pravidiel komisie FCC. Tieto limity sú navrhnuté tak, aby poskytovali primeranú ochranu pred škodlivým rušením v obytnej inštalácii. Toto zariadenie vytvára, používa a môže vyžarovať energiu na rádiových frekvenciách, ktoré pri nevhodnej inštalácii a používaní, ktoré nie je v súlade s pokynmi, môže spôsobovať neželané rušenie rádiovkej komunikácie. Nezaručujeme však, že v konkrétnej inštalácii nebude dochádzať k rušeniu. Ak toto zariadenie spôsobuje škodlivé rušenie rádiového alebo televízneho príjmu, čo je možné zistiť zapnutím a vypnutím zariadenia, používateľovi sa odporúča pokúsiť sa toto rušenie napraviť jedným alebo viacerými nasledujúcimi opatreniami:

- Zmeňte orientáciu alebo polohu prijímacej antény.
- Zväčšite vzdialenosť medzi zariadením a prijímačom.
- Zapojte zariadenie do zásuvky v inom okruhu, než ktorého súčasťou je zásuvka, do ktorej je zapojený prijímač.
- Obráťte sa na predajcu alebo skúseného rádiového/televízneho technika.

Vyhlásenie k vystaveniu žiarenia podľa FCC:

Toto zariadenie spĺňa limity vystavenia účinkom žiarenia stanovené FCC pre nekontrolované prostredie. Tento vysielač/prijímač nesmie byť umiestnený ani používaný so žiadnou inou anténou ani vysielačom/prijímačom.

Oznámenie o súlade pre Kanadu

Toto zariadenie je v súlade s normou (normami) Industry Canada s výnimkou na udelenie povolenia. Musí fungovať za týchto dvoch podmienok: toto zariadenie (1) nesmie spôsobovať škodlivé rušenie a (2) musí znášať akékoľvek rušenie vrátane rušenia, ktoré môže spôsobiť jeho nežiaducu činnosť.

CAN ICES-3(B)/NMB-3(B)

Vyhlásenie o vystavení radiácii IC:

Toto zariadenie spĺňa limity vystavenia účinkom žiarenia pre nekontrolované prostredie platné v Kanade. Tento vysielač/prijímač nesmie byť umiestnený ani používaný so žiadnou inou anténou ani vysielačom/prijímačom.

Upozornenie: Používateľ bol upozornený, že zmeny alebo úpravy, ktoré neboli jednoznačne schválené osobou kompetentnou pre zhodu, by mohli mať za následok zrušenie oprávnenia užívateľa prevádzkovať zariadenie.



7 Ochranné známky

Bluetooth®

Slovné označenie a logá Bluetooth® sú registrované ochranné známky, ktoré vlastní spoločnosť Bluetooth® SIG, Inc., a akékoľvek použitie týchto známk spoločnosťou TCL Corporation sa vykonáva na základe licencie.

Siri®

Siri® je ochranná známka spoločnosti Apple Inc., ktorá je registrovaná v USA a ďalších krajinách.

Google™

Google™ a logo Google™ sú registrované ochranné známky spoločnosti Google™ Inc., a Google Assistant™ je ochranná známka spoločnosti Google™, Inc.

TCL

TCL je registrovaná ochranná známka spoločnosti TCL Corporation v USA a ďalších krajinách.

SOCL

SOCL je ochranná známka spoločnosti TCL North America.

Všetky ostatné ochranné známky a obchodné značky

sú majetkom príslušných vlastníkov.

8 Časté otázky

Slúchadlá sa nedajú zapnúť.

- Slúchadlá nemajú dostatočne nabitú batériu. Nabite slúchadlá (pozri „Nabíjanie slúchadiel“ na strane 5).

Slúchadlá sa automaticky nepripojili k môjmu smartfónu.

- Pred zapnutím slúchadiel nezabudnite najprv zapnúť smartfón. Uistite sa, že je funkcia Bluetooth® smartfónu zapnutá.

Slúchadlá sa stále odpájajú.

- Slúchadlá nemajú dostatočne nabitú batériu. Nabite slúchadlá (pozri „Nabíjanie slúchadiel“ na strane 5).
- Uistite sa, že slúchadlá a zariadenie s funkciou Bluetooth® sa nachádzajú v rámci prevádzkového rozsahu. Odstráňte všetky nepotrebné zariadenia s funkciou Bluetooth®.
- Odstráňte slúchadlá zo zoznamu párovania a spárujte ich so zariadením znova.

Slúchadlá sa nespárovali s mojim zariadením.

- Nezabudnite postupovať podľa krokov uvedených v tomto návode na používanie.
- Zaisťte, aby boli slúchadlá v režime párovania. Stlačte a podržte tlačidlo , až kým LED indikátor nebude blikať striedavo namodro a nabiele.

Nemôžem nájsť názov modelu slúchadiel v zozname zariadení s funkciou Bluetooth® a prvýkrát sa pripojiť.

- Postupujte podľa krokov popísaných v tomto návode na používanie a znova spárujte slúchadlá so zariadením ručne (pozri „Párovanie slúchadiel so smartfónom alebo zariadeniami s funkciou Bluetooth®“ na strane 5).

Prečo sa hudba prehráva cez reproduktor smartfónu a nie cez slúchadlá?

- Uistite sa, či ste už na smartfóne zvolili možnosť počúvania hudby cez slúchadlá. Ďalšie informácie vyhľadajte v návode na používanie smartfónu.

Nepočujem hovoriť druhú stranu.

- Nastavte hlasitosť slúchadiel.
- Nastavte hlasitosť pripojeného zariadenia s funkciou Bluetooth®.

Druhá strana ma nepočuje.

- Nezabudnite hovoriť priamo do mikrofónu.
- Uistite sa, či telefón nie je stlmený.

Kvalita zvuku je zlá a počujem praskanie.

- Uistite sa, že sa zariadenie s funkciou Bluetooth® nachádza v rámci prevádzkového rozsahu. Znížte vzdialenosť alebo odstráňte prekážky medzi slúchadlami a zariadením s funkciou Bluetooth®.

Kvalita zvuku je zlá, keď sa prenáša zo smartfónu, prípadne prenášanie zvuku vôbec nefunguje.

- Uistite sa, že váš smartfón podporuje HFP – profil hands-free aj A2DP – profil rozšírenej distribúcie zvuku (podporovaná stereo funkcia Bluetooth®).

Nemôžem ovládať hudobné funkcie na zariadení s funkciou Bluetooth®.

- Uistite sa, že zdroj zvuku Bluetooth® podporuje AVRCP – profil diaľkového ovládania zvuku a videa.

Kam mám slúchadlá zaniest, ak ich chcem zlikvidovať?

- Informácie o najbližšom centre na recykláciu elektronických výrobkov nájdete na webovej stránke www.tcl.com.

Ak potrebujete ďalšiu podporu, navštívte webovú stránku www.tcl.com.

SME PRIPRAVENÍ VÁM POMÔČŤ

**Obráťte sa na nás
so svojimi otázkami**

Ďalšie podrobnosti alebo pomoc nájdete na:
www.tcl.com

2019© TCL Entertainment Solutions Limited. Všetky práva vyhradené.

Tento výrobok bol vyrobený a je predávaný výhradne spoločnosťou TCL Entertainment Solutions Limited.

SOCL200BT_SK_UM_v1.0